



User Manual

Model: H6604B

Govee AI Sync Box 2
(For 55-65 inch TVs)

English	01
Deutsch	08
Français	15
Español	22
Italiano	29

Safety Instructions

Read and follow all the safety instructions:

- Be cautious of static electricity during installation and usage. Keep the product away from sharp objects or strong corrosive chemicals.
- When bending the strip light during installation, avoid folding the LED components as it may affect the product's lifespan.
- Remove nails, metal, or other conductive objects from the installation surface before installing.
- Do not install the strip light near any heat sources.
- Do not allow children to install the strip light alone.
- Avoid installing the strip light near potentially dangerous sources (e.g., candles, liquid-filled objects).
- CAUTION-The product is not a toy. Children and the disabled should use it under adult supervision.

Introduction

Thanks for choosing the Govee AI Sync Box 2. By adopting the HDMI color picking technology, it can achieve highly accurate color synchronization of the lights without being interfered by ambient lighting. It supports HDMI 2.1 related functions such as VRR and ALLM. It supports up to 60Hz refresh rate at 8K, 144Hz refresh rate at 4K. With the RGBICW strip light, it can create a colorful gaming lighting show for you.

What You Get

Sync Box	1
Light Strip	1
Power Adapter	1
HDMI Cable	2
Mounting Clips	10
User Manual	1
Service Card	1

At a Glance

Front View:

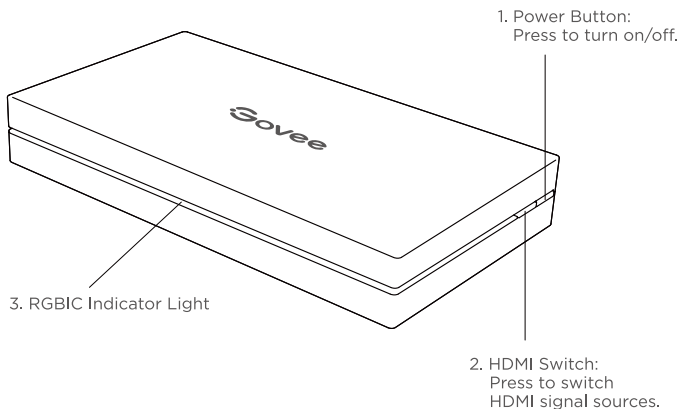

Rear View:

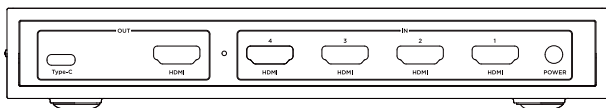

OUT Zone	Type-C	Plug in the strip light.
	HDMI	Output signals to the monitor.
IN Zone	HDMI	Connect to HDMI signal sources like PC host, internet TV set-top box, game console, etc.
	POWER	Connect to power.

Installing Your Device

1 Preparation Before Installing:

- Unbox the strip light and check all items listed in the packing list.
- Power on the strip light and check whether it lights up.

2 Installing Steps:

- Wipe the installation surface to make sure it is dry and clean.

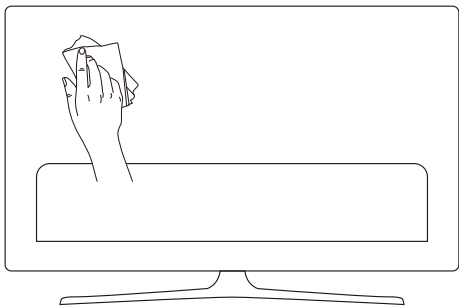

- Stick the strip light to the back of the monitor. Press it firmly and then reinforce it with the provided clips.

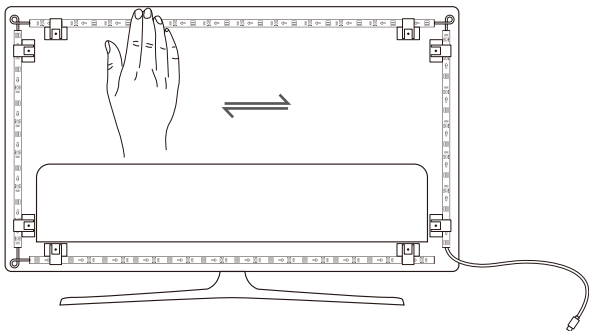

- 3 Plug the strip light into the Type-C ports of the box.

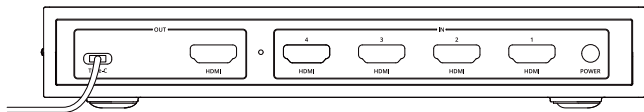

- 4 Connect one end of an HDMI cable to one of the ports in the IN zone, and the other end to an HDMI input device (e.g., your game console, computer).
- 5 Connect one end of an HDMI cable to the HDMI port in the OUT zone and the other end to your monitor or TV.
- 6 Connect the adapter to the POWER port. The device will power on and start working.

Pairing Your Device with Govee Home App

What you need:

- A Wi-Fi router supporting the 2.4GHz and 802.11 b/g/n bands. 5GHz is not supported.
- 1 Download the Govee Home app from the App Store (iOS devices) or Google Play (Android devices).



- 2 Turn on the Bluetooth in your smartphone.
- 3 Open the app, tap the “+” icon in the top right corner and search “H6604”.
- 4 Tap the device icon and follow the on-screen instructions to complete pairing.

Controlling the Device with Your Voice

- 1 Open the app, then tap the device icon to enter the details page.
- 2 Tap the settings icon in the top right corner.
- 3 Select User Guide and follow the on-screen instructions to control the device using your voice.

Specifications

Power Input (Adapter)	AC 100-240V (US Plug) AC 200-240V(EU&BS Plug)
Power Input (Control Box)	12VDC 5A
Length	3.6m/11.8ft
Light Displaying Technology	RGBICW
Control Method	App, Control Box, Voice Control

Troubleshooting

❶ The strip light does not light up.

- Check all wired connections. Unplug and replug the power adapter and the DC port to ensure the control box powers on correctly. The strip light will light up 10s after being powered on.
- Make sure the strip light is plugged into the LED port before it is powered on.
- If you unplugged the strip light, reboot the power adapter after the light is working correctly.

❷ The provided adhesives don't stick well.

- Wipe the installation surface to ensure it is dry and clean.
- When attaching the strip light, ensure you press down firmly.
- Reinforce the strip light with the provided clips or other strong adhesives.

❸ Wi-Fi connection failure.

- Do not skip the Wi-Fi connecting step during setup. Ensure you input the correct Wi-Fi name and password according to the app instructions.
- 5GHz Wi-Fi is not supported. Connect the strip light to a 2.4G Wi-Fi band then reboot your router.
- With your smartphone, check whether the Wi-Fi connection is stable.
- The strip light is not compatible with the Wi-Fi name or password. Please change the Wi-Fi name and password.
- The strip light is not compatible with your router. Please try to connect your strip light to a smartphone's hotspot.

This product contains a light source of energy efficiency class G.

Colour - tuneable light sources that can be set to at least the colours listed in this point and which have for each of these colours, measured at the dominant wavelength, a minimum excitation purity of:

Blue	465.3nm	96.7%
Green	521.9nm	76.6%
Red	622.3nm	100.0%

and are intended for use in applications requiring high-quality coloured light.
Reference control settings: 5700K, "White Light" in Govee Home App.

Disassembly Tip:

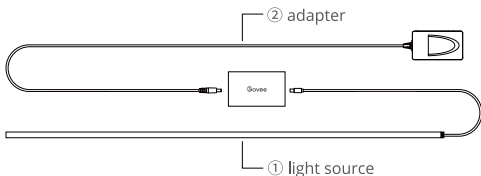

The product is divided into two parts: (1) a light source and (2) an adapter. By detaching the output terminal of the adapter, you can easily remove the light source or the adapter.

Customer Service

 Warranty: 12-Month Limited Warranty

 Support: Lifetime Technical Support

 Email: support@govee.com

 Official Website: www.govee.com

 @Govee  @govee_official  @govee.official

 @Goveeofficial  @Govee.smarthome

Sicherheitshinweise

Lesen und befolgen Sie **alle** Sicherheitshinweise:

- Achten Sie bei der Installation und Verwendung auf statische Elektrizität. Halten Sie das Produkt von scharfen Gegenständen oder stark ätzenden Chemikalien fern.
- Vermeiden Sie beim Biegen des Lichtstreifens während der Installation ein Knicken der LED-Komponenten, da dies die Lebensdauer des Produkts beeinträchtigen kann.
- Entfernen Sie vor der Installation Nägel, Metall oder andere leitfähige Gegenstände von der Installationsoberfläche.
- Installieren Sie den Lichtstreifen nicht in der Nähe von Wärmequellen.
- Erlauben Sie Kindern nicht, den Lichtstreifen unbeaufsichtigt zu installieren.
- Vermeiden Sie es, den Lichtstreifen in der Nähe von potenziellen Gefahrenquellen (z. B. Kerzen, mit Flüssigkeit gefüllte Gegenstände) zu installieren.
- VORSICHT - Das Produkt ist kein Spielzeug. Kinder und Menschen mit Behinderungen sollten es unter Aufsicht von Erwachsenen benutzen.

Einführung

Vielen Dank, dass Sie sich für das Govee AI Sync Box 2 entschieden haben. Durch die Verwendung der HDMI-Farbauswahltechnologie kann eine hochpräzise Farbsynchronisierung der Lichter erreicht werden, ohne dass diese durch Umgebungslicht beeinträchtigt wird. Es unterstützt HDMI 2.1-bezogene Funktionen wie VRR und ALLM. Mit dem RGBICW-Lichtband und den Lichtleisten können Sie sich eine farbenfrohe Gaming-Lichtshow schaffen.

Im Lieferumfang enthalten

Sync Box	1
Lichtleiste	1
Netzteil	1
HDMI Kabel	2
Befestigungsclips	10
Benutzerhandbuch	1
Servicekarte	1

Auf einen Blick

Vorderansicht:

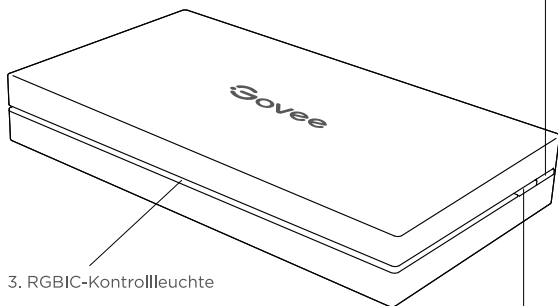

3. RGBIC-Kontrollleuchte

1. Ein-/Aus-Taste:
Drücken, um ein- und
auszuschalten.

2. HDMI-Schalter: Drücken Sie diese
Taste, um die HDMI-Signalquelle
umzuschalten.

Rückansicht:

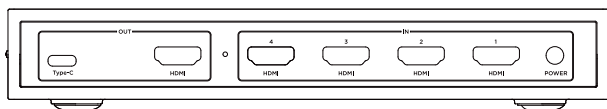

OUT-Bereich	Type-C	Stecken Sie die Lichtstreifen ein.
	HDMI	Ausgabe von Signalen an den Monitor.
IN-Bereich	HDMI	Anschluss an HDMI-Signalquellen wie PC-Host, Internet-TV-Set-Top-Box, Gamingkonsole usw.
	EIN/AUS	An die Stromversorgung anschließen.

Installation Ihres Geräts

1 Vorbereitung vor der Installation:

- Packen Sie den Lichtstreifen aus und überprüfen Sie alle in der Packliste aufgeführten Artikel.
- Schalten Sie den Lichtstreifen ein und prüfen Sie, ob er leuchtet.

2 Installationsschritte:

- Wischen Sie die Installationsfläche ab und stellen Sie sicher, dass sie trocken und sauber ist.

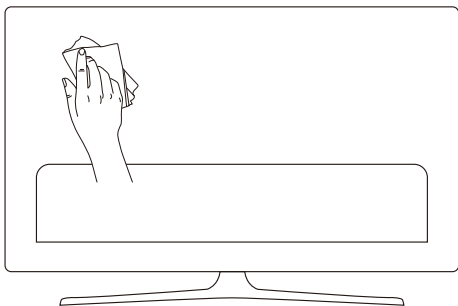

- Kleben Sie den Streifen auf die Rückseite des Fernsehgeräts. Drücken Sie ihn fest an und verstärken Sie ihn dann mit den mitgelieferten Clips.

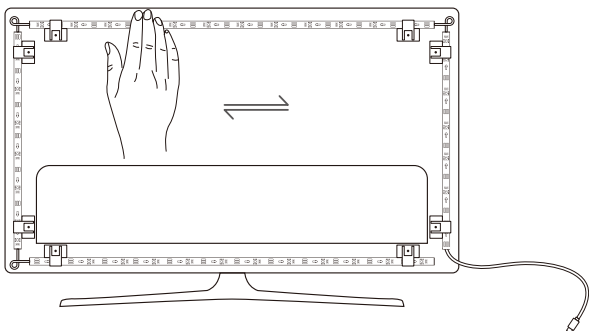

- 3 Stecken Sie den Lichtstreifen und die Lichtleisten in die Typ-C-Anschlüsse der Box.

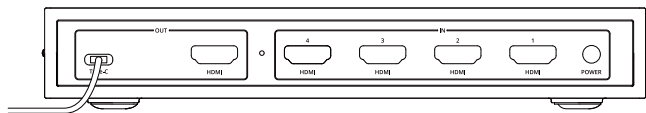

- 4 Verbinden Sie ein Ende eines HDMI-Kabels mit einem der Anschlüsse in der EIN-Zone und das andere Ende mit einem HDMI-Eingabegerät (z. B. Ihrer Spielkonsole, Ihrem Computer).
- 5 Verbinden Sie ein Ende eines HDMI-Kabels mit dem HDMI-Anschluss in der AUS-Zone und das andere Ende mit Ihrem Monitor oder Fernseher.
- 6 Schließen Sie den Adapter an den Netzstromanschluss an. Das Gerät schaltet sich ein und beginnt zu arbeiten.

Verknüpfung Ihres Geräts mit der Govee Home-App

Was Sie brauchen:

- Ein WLAN-Router, der die Bänder 2,4 GHz und 802,11 b/g/n unterstützt. 5 GHz wird nicht unterstützt.
- 1 Laden Sie die Govee Home-App im App Store (iOS-Geräte) oder bei Google Play (Android-Geräte) herunter.



- 2 Schalten Sie Bluetooth in Ihrem Smartphone ein.
- 3 Öffnen Sie die App, tippen Sie auf das „+“-Symbol in der oberen rechten Ecke und suchen Sie nach „H6604“.
- 4 Wählen Sie das Gerätesymbol und folgen Sie den Anweisungen auf dem Bildschirm, um die Verknüpfung abzuschließen.

Steuerung des Geräts mit Ihrer Stimme

- 1 Öffnen Sie die App und tippen Sie dann auf das Gerätesymbol, um die Detailseite aufzurufen.
- 2 Tippen Sie auf das Einstellungssymbol oben rechts.
- 3 Wählen Sie „Benutzerhandbuch“ und befolgen Sie die Anweisungen auf dem Bildschirm, um das Gerät mit Ihrer Stimme zu steuern.

Technische Daten

Stromeingang (Adapter)	AC 100-240V(US-Stecker) AC 200-240V(EU-und BS-Stecker)
Stromeingang (Steuergerät)	12VDC 5A
Länge	3.6m/11.8ft
Lichtanzeigentechnologie	RGBICW
Kontrollverfahren	App, Kontrollkasten, Stimmenkontrolle

Problembearbeitung

1 Der Lichtstreifen leuchtet nicht.

- Überprüfen Sie **alle** Kabelverbindungen. Ziehen Sie den Netzadapter und den Gleichstromanschluss ab und stecken Sie diese wieder ein, um sicherzustellen, dass die Steuergeräte ordnungsgemäß angeschlossen sind. Der Lichtstreifen leuchtet 10 Sekunden nach dem Einschalten auf.
- Stellen Sie sicher, dass der Lichtstreifen an den LED-Anschluss angeschlossen ist, bevor Sie ihn einschalten.
- Wenn Sie den Lichtstreifen vom Stromnetz getrennt haben, starten Sie den Netzadapter neu, sobald das Licht ordnungsgemäß funktioniert.

2 Die mitgelieferten Klebstoffe haften nicht gut.

- Reinigen Sie die Installationsfläche und stellen Sie sicher, dass sie trocken und sauber ist.
- Achten Sie beim Anbringen der Lichtleiste darauf, dass Sie sie fest andrücken.
- Verstärken Sie die Lichtleiste mit den mitgelieferten Clips oder anderen starken Klebstoffen.

3 Fehler bei der WLAN-Verbindung.

- Überspringen Sie während der Einrichtung nicht den Schritt der WLAN-Verbindung. Stellen Sie sicher, dass Sie den richtigen WLAN-Namen und das richtige Passwort gemäß den App-Anweisungen eingeben.
- 5-GHz-WLAN wird nicht unterstützt. Verbinden Sie die Lichtleiste mit einem 2,4-G-WLAN-Band und starten Sie dann Ihren Router neu.
- Überprüfen Sie mit Ihrem Smartphone, ob die WLAN-Verbindung stabil ist.
- Die Lichtleiste ist nicht mit dem WLAN-Namen oder -Passwort kompatibel. Bitte ändern Sie den WLAN-Namen und das Passwort.
- Die Lichtleiste ist nicht mit Ihrem Router kompatibel. Bitte versuchen Sie, Ihre Lichtleiste mit dem Hotspot eines Smartphones zu verbinden.

Dieses Produkt enthält eine Lichtquelle der Energieeffizienzklasse G. Farbabstimmbare Lichtquellen, die mindestens auf die in diesem Punkt aufgeführten Farben eingestellt werden können und die für jede dieser Farben, gemessen an der dominanten Wellenlänge, eine minimale Anregungsreinheit aufweisen von:

Blau	465,3nm	96,7%
Grün	521,9nm	76,6%
Rot	622,3nm	100,0%

und sind für den Einsatz in Anwendungen vorgesehen, die hochwertiges farbiges Licht erfordern. Referenzeinstellungen der Steuerung: 5700K, "Weißes Licht" in der Govee Home App.

Astuce de démontage :

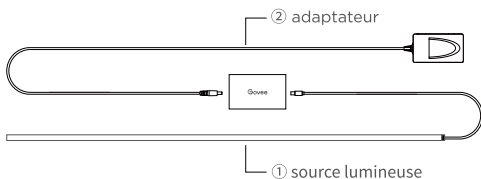

Le produit se compose de deux parties : (1) une source lumineuse et (2) un adaptateur. Si vous retirez le connecteur de sortie de l'adaptateur, vous pouvez facilement retirer la source lumineuse ou l'adaptateur

Die Kundenbetreuung

- Garantie: 12-Monate Beschränkte Garantie
- Support: Lifetime Technische Unterstützung
- Email: support@govee.com
- Offizielle Website: www.govee.com
- @Govee
- @govee_official
- @govee.official
- @Goveeofficial
- @Govee.smarthome

Instructions de sécurité

Lisez attentivement toutes les instructions de sécurité et respectez-les :

- Faites attention à l'électricité statique pendant l'installation et l'utilisation. Tenez le produit à l'écart d'objets pointus ou de produits chimiques corrosifs forts.
- Lorsque vous pliez la bande lumineuse lors de l'installation, évitez de plier les composants LED car cela pourrait affecter la durée de vie du produit.
- Retirez les clous, le métal ou tout autre objet conducteur de la surface d'installation avant l'installation.
- N'installez pas la bande lumineuse à proximité de sources de chaleur.
- Ne laissez pas les enfants installer la bande lumineuse seuls.
- Évitez d'installer la bande lumineuse à proximité de sources potentiellement dangereuses (à l'instar des bougies, des objets remplis de liquide).
- ATTENTION - Ce produit n'est pas un jouet. Les enfants et les personnes handicapées doivent l'utiliser sous la surveillance d'un adulte.

Introduction

Merci d'avoir choisi le Kit Govee AI Sync Box 2. Ce produit adopte la technique de sélection des couleurs HDMI pour obtenir une synchronisation précise des couleurs claires sans être affecté par les lumières ambiantes. Il est compatible avec les fonctions liées à HDMI 2.1 telles que VRR et ALLM. Avec des bandes lumineuses et des barres lumineuses RGBICW, il peut créer un fabuleux spectacle de lumière de jeu pour vous.

Contenu du carton

Boîte de synchronisation	1
Bande lumineuse	1
Adaptateur secteur	1
Câble HDMI	2
Clips de montage	10
Manuel de l'utilisateur	1
Carte de services	1

Présentation rapide du produit

Face avant:

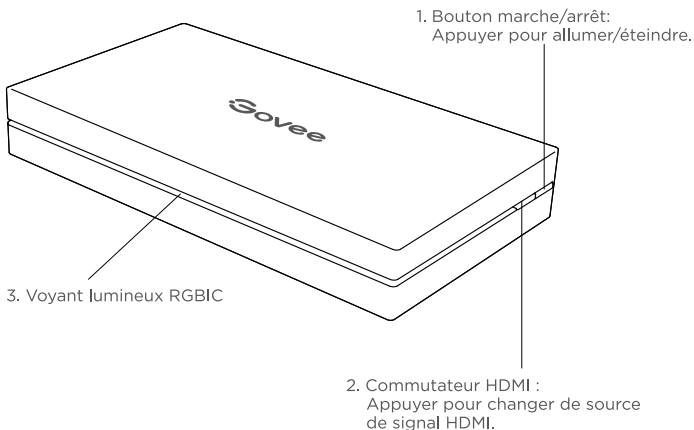

Face arrière:

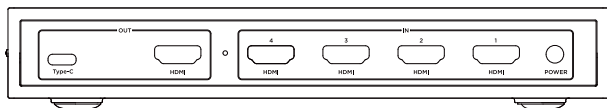

Zone de SORTIE	Type-C	Branchez la bande lumineuse.
	HDMI	Afficher les signaux sur le moniteur.
Zone d'ENTRÉE	HDMI	Brancher la source du signal HDMI telle qu'un PC, un terminal de télévision par Internet, une console de jeu, etc.
	ALIMENTATION ÉLECTRIQUE	Brancher à une alimentation.

Installation de votre appareil

1 Préparation avant l'installation :

- Déballez la bande lumineuse et vérifiez tous les éléments répertoriés dans la liste de colisage.
- Allumez la bande lumineuse et vérifiez si elle s'allume.

2 Étapes d'installation :

- Essayez la surface d'installation pour vous assurer qu'elle est sèche et propre.

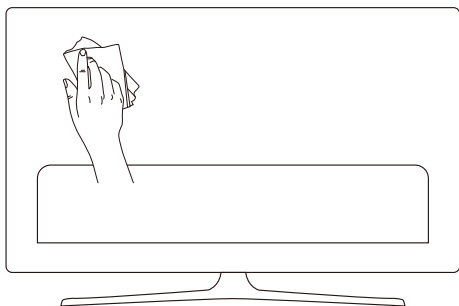

- Collez la bande lumineuse à l'arrière du moniteur. Appuyez fermement dessus puis renforcez-le avec les attaches fournies.

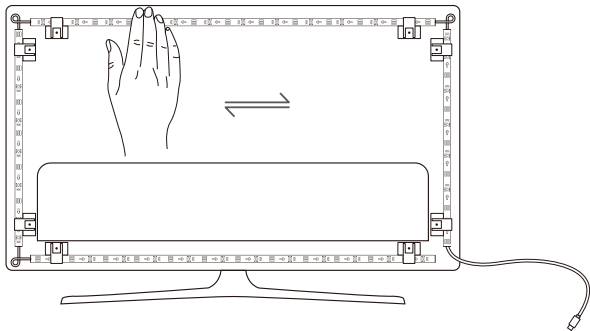

- 3 Branchez la bande lumineuse et les barres lumineuses dans les ports Type-C de la boîte.

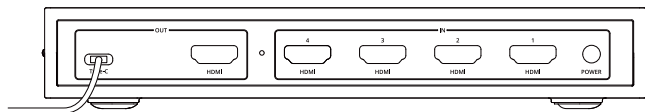

- 4 Connectez une extrémité d'un câble HDMI à l'un des ports de la zone IN, et l'autre extrémité à un périphérique d'entrée HDMI (par exemple, votre console de jeu, votre ordinateur).
- 5 Connectez une extrémité d'un câble HDMI au port HDMI de la zone OUT, et l'autre extrémité à votre moniteur ou téléviseur.
- 6 Connectez l'adaptateur au port POWER. L'appareil s'allume et commence à fonctionner. mise sous tension.

Association de votre appareil à l'application Govee Home

Ce dont vous avez besoin :

- Un routeur Wi-Fi qui prend en charge les bandes 2,4 GHz et 802.11 b/g/n. La bande 5 GHz n'est pas prise en charge.
- 1 Téléchargez l'Application Govee Home depuis l'App Store (appareils iOS) ou Google Play (appareils Android).



- 2 Activez le Bluetooth de votre smartphone.
- 3 Ouvrez l'application, appuyez sur l'icône « + » dans le coin supérieur droit et recherchez « H6604 ».
- 4 Appuyez sur l'icône de l'appareil et suivez les instructions à l'écran pour terminer l'association.

Contrôler l'appareil à l'aide de votre voix

- 1 Ouvrez l'application, puis appuyez sur l'icône de l'appareil pour accéder à la page des détails.
- 2 Appuyez sur l'icône des paramètres dans le coin supérieur droit.
- 3 Sélectionnez Guide de l'utilisateur et suivez les instructions à l'écran pour contrôler l'appareil à l'aide de votre voix.

Caractéristiques techniques

Alimentation (adaptateur)	AC 100-240V(prise Us) AC 200-240V(prise EU & BS)
Entrée d'alimentation (boîtier de commande)	12 V CC 5A
Longueur	3.6m/11.8ft
Technologie d'affichage de la lumière	RGBICW
Méthodes de contrôle	Application,Boîtier de commande Commande vocale

Dépannage

❶ La bande lumineuse ne s'allume pas.

- Vérifiez toutes les connexions filaires. Débranchez et rebranchez l'adaptateur secteur et le port CC pour vous assurer que le boîtier de commande s'allume correctement. La bande lumineuse s'allume 10 secondes après avoir été mise sous tension.
- Assurez-vous que la bande lumineuse est branchée sur le port LED avant de la mettre sous tension.
- Si vous avez débranché la bande lumineuse, redémarrez l'adaptateur d'alimentation une fois que la lumière fonctionne correctement.

❷ Les rubans adhésifs fournis ne collent pas bien.

- Essayez la surface d'installation pour vous assurer qu'elle est sèche et propre.
- Lorsque vous fixez la bande lumineuse, assurez-vous d'appuyer fermement.
- Renforcez la bande lumineuse avec les attaches fournies ou d'autres rubans adhésifs puissants.

❸ Échec de la connexion Wi-Fi.

- Ne sautez pas l'étape de connexion au Wi-Fi pendant la configuration. Assurez-vous de saisir le nom et le mot de passe Wi-Fi corrects conformément aux instructions de l'application.
- Le Wi-Fi 5 GHz n'est pas pris en charge. Connectez la bande lumineuse à une bande Wi-Fi 2,4G et redémarrez votre routeur.
- Avec votre smartphone, vérifiez si la connexion Wi-Fi est stable.
- La bande lumineuse n'est pas compatible avec le nom ou le mot de passe Wi-Fi. Veuillez modifier le nom et le mot de passe Wi-Fi.
- La bande lumineuse n'est pas compatible avec votre routeur. Essayez de connecter votre bande lumineuse à un point d'accès de smartphone.

Cet appareil contient une source lumineuse de classe d'efficacité énergétique G. Sources lumineuses accordables en couleur susceptibles d'être réglées au moins sur les couleurs énumérées ici et qui affichent, pour chacune de ces couleurs, une pureté d'excitation minimale, mesurée à la longueur d'onde dominante, de :

Bleu	465,3nm	96,7%
Vert	521,9nm	76,6%
Rouge	622,3nm	100,0%

et sont destinées à être utilisées dans des applications nécessitant une lumière colorée de qualité supérieure. Réglages de contrôle de référence : 5700K, « Lumière blanche » dans l'application Govee Home

Consiglio di smontaggio:

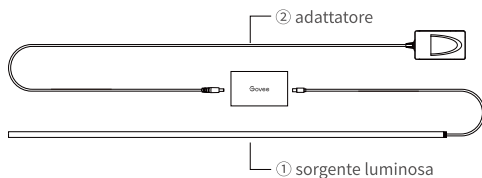

Il prodotto è diviso in due parti: (1) una sorgente luminosa e (2) un adattatore. Staccando il terminale di uscita dell'adattatore, puoi rimuovere facilmente la sorgente luminosa o l'adattatore.

Service Clientèle

 Garantie : Garantie limitée de 12 mois

 Support : Technique de support à vie

 Email : support@govee.com

 Site officiel : www.govee.com

 @Govee  @govee_official  @govee.official

 @Goveeofficial  @Govee.smarthome

Instrucciones de seguridad

Lea y siga todas las instrucciones de seguridad:

- Tenga cuidado con la electricidad estática durante la instalación y el uso. Mantenga el producto alejado de objetos punzantes o de productos químicos altamente corrosivos.
- Al doblar la tira de luces durante la instalación, evite doblar los componentes LED, ya que puede afectar la vida útil del producto.
- Retire clavos, metales y otros objetos conductores de la superficie antes de realizar la instalación.
- No instale la tira de luces cerca de fuentes de calor.
- No permita que los niños instalen la tira de luces solos.
- Evite instalar la tira de luces cerca de fuentes potencialmente peligrosas (por ejemplo, velas, objetos llenos de líquido).
- **PRECAUCIÓN-** El producto no es un juguete. Los niños y los discapacitados deben usarlo bajo la supervisión de un adulto.

Introducción

Gracias por elegir Govee AI Sync Box 2. Gracias al uso de la tecnología de selección de color HDMI, consigue una sincronización de los colores de las luces de alta precisión, sin interferencias por la iluminación ambiental. Compatible con funciones relacionadas con HDMI 2.1 como VRR y ALLM. Compatible con una frecuencia de refresco de hasta 60 Hz a 8K, y una frecuencia de refresco de 144 Hz a 4K. Con la tira de luces RGBICW, podrá crear un colorido espectáculo de iluminación para tus juegos.

Lo que se incluye

Cuadro de sincronización	1
tira de luz	1
Adaptador de corriente	1
Cable HDMI	2
Clips de montaje	10
Manual de usuario	1
Tarjeta de servicio	1

De un vistazo

Vista frontal:

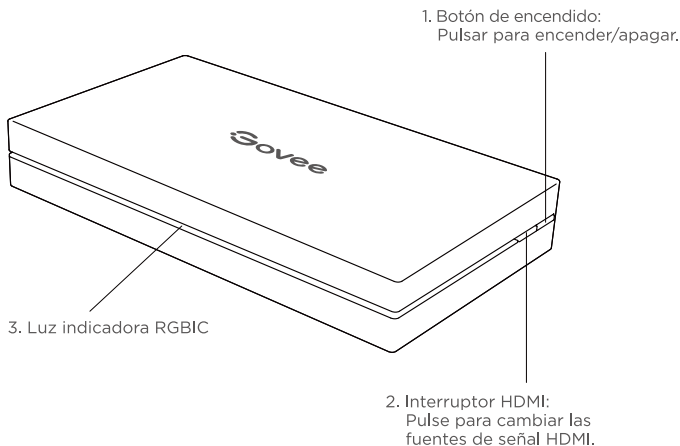

Vista trasera:

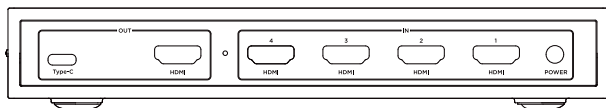

Zona de salida	Tipo C	Enchufe la tira de luces.
	HDMI	Señales de salida a la pantalla.
Zona de entrada	HDMI	Conexión de la fuente HDMI, como el ordenador anfitrión, TV set top box de internet, videoconsola, etc.
	Alimentación	Conexión a la corriente.

Instalación de su dispositivo

1 Preparación previa a la instalación:

- Desembale la tira de luces y compruebe que se incluyen todos los artículos enumerados en la lista.
- Enchufe la tira de luces y compruebe que se enciende.

2 Pasos de instalación:

- Limpie la superficie de instalación para asegurarse de que esté seca y limpia.

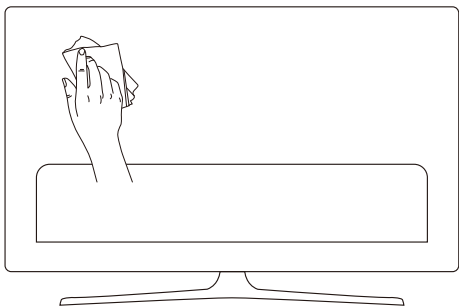

- Pegue la tira de luces a la parte posterior del monitor. Presione con firmeza y, a continuación, refuércela con los clips proporcionados.

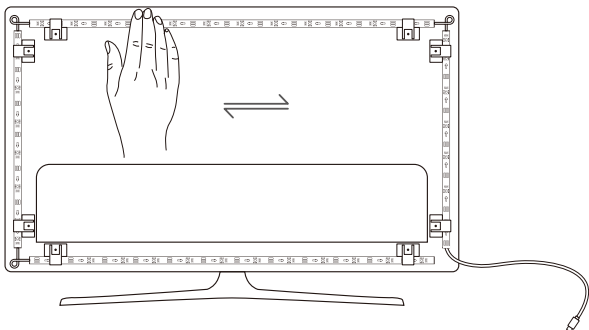

- 3 Conecte la tira de luces y las barras de luces en los puertos tipo C de la caja.

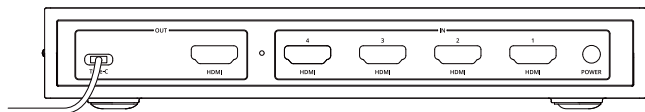

- 4 Conecte un extremo del cable HDMI a uno de los puertos en la zona de entrada y el otro extremo a un dispositivo con entrada HDMI (por ejemplo, una videoconsola o un ordenador).
- 5 Conecte un extremo del cable HDMI al puerto en la zona de salida y el otro extremo a un monitor o televisor.
- 6 Conecte el adaptador al puerto POWER. El dispositivo se encenderá y comenzará a funcionar.

Cómo emparejar su dispositivo con la aplicación Govee Home

Lo que necesita:

- Un rúter Wi-Fi compatible con las bandas de 2,4 GHz y 802.11 b/g/n. No es compatible con 5 GHz.
- 1 Descargue la aplicación Govee Home en la App Store (dispositivos iOS) o en Google Play (dispositivos Android).



- 2 Active el Bluetooth de su smartphone.
- 3 Abra la aplicación, pulse el icono "+" en la esquina superior derecha y busque "H6604".
- 4 Pulse el icono del dispositivo y siga las instrucciones en pantalla para completar el emparejamiento.

Controlar su dispositivo por voz

- 1 Abra la aplicación y pulse el icono del dispositivo para entrar en la página de detalles.
- 2 Pulse el icono de ajustes en la esquina superior derecha.
- 3 Seleccione guía del usuario y siga las instrucciones en pantalla para controlar el dispositivo usando la voz.

Especificaciones

Fuente de alimentación (Adaptador)	100-240 V CA (enchufes de EE. UU.) 200-240 V CA (enchufes de UE y RU)
Fuente de alimentación (caja de control)	12 VCC 5A
Longitud	3.6m/11.8ft
Tecnología de visualización de luz	RGBICW
Métodos de control	aplicación,Caja de control,Control de voz

Solución de problemas

❶ La tira de luces no se enciende.

- Compruebe la conexión de todos los cables. Desenchufe y vuelva a enchufar el adaptador de corriente y el puerto DC para comprobar que la caja de control se enciende correctamente. La tira de luces se ilumina 10 segundos después de encenderse.
- Asegúrese de que la tira de luces esté conectada al puerto LED antes de encenderla.
- Si ha desenchufado la tira de luces, reinicie el adaptador de corriente una vez que la luz funcione correctamente.

❷ Los adhesivos proporcionados no se pegan bien.

- Limpie la superficie de instalación para asegurarse de que está seca y limpia.
- Al colocar la tira de luces, asegúrese de presionar con firmeza.
- Refuerce la tira de luces con los clips proporcionados u otros adhesivos fuertes.

❸ Error de conexión Wi-Fi.

- No omita el paso de conexión Wi-Fi durante la configuración. Asegúrese de introducir el nombre y la contraseña Wi-Fi correctos de acuerdo con las instrucciones de la aplicación.
- Las redes Wi-Fi de 5 GHz no son compatibles. Conecte la tira de luces a una banda Wi-Fi de 2.4 GHz y reinicie su rúter.
- Compruebe que la conexión Wi-Fi sea estable con su smartphone.
- La tira de luces no es compatible con el nombre o la contraseña Wi-Fi. Cambie el nombre y la contraseña Wi-Fi.
- La tira de luces no es compatible con su rúter. Intente conectar la tira de luces al punto de acceso de un smartphone.

Este producto contiene una fuente de luz de el grado de eficiencia energética G. Fuentes de luz de colores sintonizables que se pueden ajustar al menos a los colores enumerados en este punto y que tienen para cada uno de estos colores, medidos en la longitud de onda dominante, una pureza de excitación mínima de:

Bleu	465,3nm	96,7%
Vert	521,9nm	76,6%
Rouge	622,3nm	100,0%

y están diseñados para su uso en aplicaciones que requieren luz de color de alta calidad. Ajustes de control de referencia: 5700 K, "Luz blanca" en la aplicación Govee Home.

Consejo para desmontar:

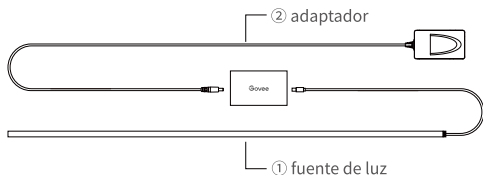

El producto se divide en dos partes: (1) una fuente de luz y (2) un adaptador. Al separar el terminal de salida del adaptador, se pueden retirar fácilmente la fuente de luz y el adaptador.

Servicio de Atención al Cliente

-  Garantía: Garantía limitada de 12 meses
-  Soporte: Soporte Técnico de por Vida
-  Correo Electrónico: support@govee.com
-  Sitio Web Oficial: www.govee.com
-  @Govee
-  @govee_official
-  @govee.official
-  @Goveeofficial
-  @Govee.smarthome

Istruzioni di sicurezza

Leggere e seguire tutte le istruzioni di sicurezza:

- Prestare attenzione all'elettricità statica durante l'installazione e l'utilizzo. Tenere il prodotto lontano da oggetti appuntiti o sostanze chimiche altamente corrosive.
- Quando si piega la striscia luminosa durante l'installazione, evitare di piegare i componenti LED in quanto ciò potrebbe influire sulla durata del prodotto.
- Prima dell'installazione, rimuovere chiodi, metallo o altri oggetti conduttori dalla superficie di installazione.
- Non installare la striscia luminosa vicino a fonti di calore.
- Non permettere ai bambini di installare la striscia luminosa da soli.
- Evitare di installare la striscia luminosa vicino a potenziali fonti di pericolo (ad esempio candele, oggetti contenenti liquidi).
- **ATTENZIONE:** il prodotto non è un giocattolo. I bambini e i disabili devono rimanere sotto la supervisione di un adulto quando usano il prodotto.

Introduzione

Grazie per aver scelto Govee AI Sync Box 2. Adottando la tecnologia di selezione del colore HDMI, è in grado di ottenere una sincronizzazione del colore altamente precisa delle luci senza essere interferita dall'illuminazione ambientale. Supporta le funzioni HDMI 2.1, come VRR e ALLM. Supporta una frequenza di aggiornamento fino a 60 Hz a 8K, 144 Hz a 4K. Con la striscia luminosa RGBICW, puoi creare coloratissimo gioco di luci spettacolare.

Contenuto della confezione

Casella di sincronizzazione	1
Striscia chiara	1
Adattatore di alimentazione	1
Cavo HDMI	2
Clip di montaggio	10
Manuale d'uso	1
Carta dei servizi	1

A prima vista

Vista frontale:

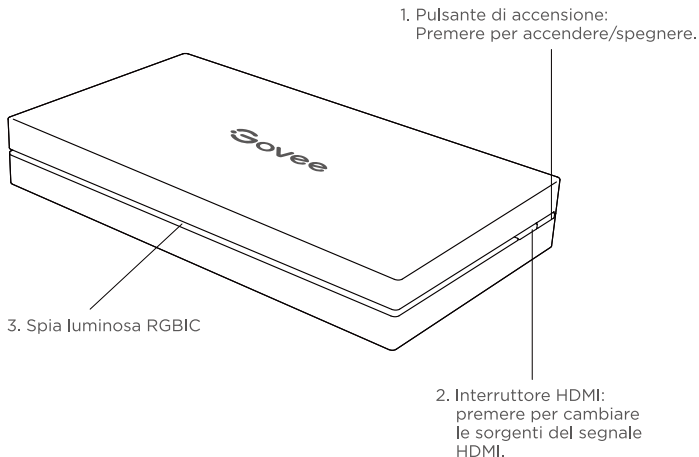

Vista posteriore:

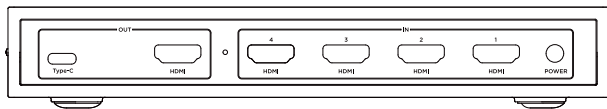

Zona ESTERNA	Tipo C	Collegare la striscia luminosa.
	HDMI	Segnali in uscita al monitor.
Zona INTERNA	HDMI	Collegare a sorgenti di segnale HDMI come PC host, set-top box per Internet TV, console di gioco, ecc.
	ALIMENTAZIONE	Collegarsi all'alimentazione.

Installazione del dispositivo

1 Preparazione prima dell'installazione:

- Disimballare la striscia luminosa e controllare tutti gli articoli elencati nella lista di imballaggio.
- Accendere la striscia luminosa e controlla se si accende.

2 Passaggi di installazione:

- Pulire la superficie di installazione per assicurarsi che sia asciutta e pulita.

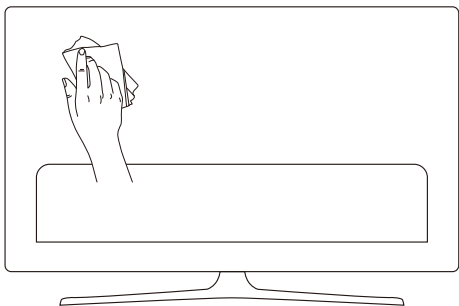

- Incollare la striscia luminosa sul retro del monitor. Premere con forza e poi rinforzare con le clip in dotazione.

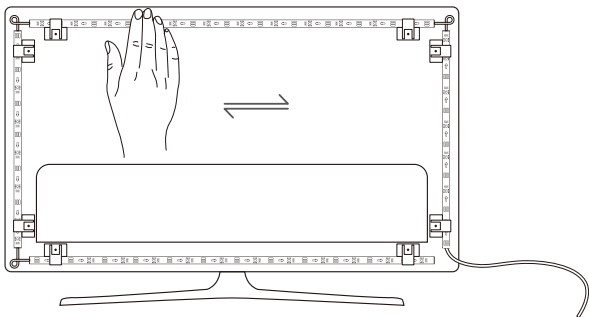

- 3 Collegare la striscia luminosa e le barre luminose alle porte Type-C della scatola.

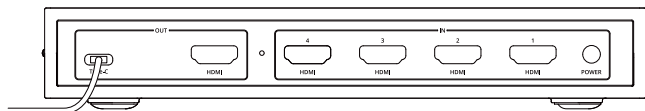

- 4 Collegare un'estremità di un cavo HDMI a una delle porte della zona IN e l'altra estremità a un dispositivo di ingresso HDMI (ad esempio, la console di gioco o il computer).
- 5 Collegare un'estremità di un cavo HDMI alla porta HDMI della zona OUT e l'altra estremità al monitor o al televisore.
- 6 Collegare l'adattatore alla porta POWER. Il dispositivo si accenderà e inizierà a funzionare.

Associazione del dispositivo all'app Govee Home

Cosa serve:

- Un router Wi-Fi che supporta le bande 2,4 GHz e 802.11 b/g/n. La banda a 5 GHz non è supportata.
- 1 Scaricare l'app Govee Home dall'App Store (dispositivi iOS) o da Google Play (dispositivi Android).



- 2 Attivare il Bluetooth nello smartphone.
- 3 Aprire l'app, tocca l'icona "+" nell'angolo in alto a destra e cercare "H6604".
- 4 Toccare l'icona del dispositivo e seguire le istruzioni sullo schermo per completare l'associazione.

Controllo del dispositivo con la voce

- 1 Aprire l'app, quindi toccare l'icona del dispositivo per accedere alla pagina dei dettagli.
- 2 Toccare l'icona delle impostazioni nell'angolo in alto a destra.
- 3 Selezionare Guida all'uso e seguire le istruzioni sullo schermo per controllare il dispositivo utilizzando la voce.

Specifiche

Ingresso alimentazione (adattatore)	CA 100-240V (spina americana) CA 200-240V (spina europea e BS)
Ingresso alimentazione (centralina di controllo)	12VCC 5A
Lunghezza	3.6m/11.8ft
Tecnologia di illuminazione	RGBICW
Metodi di controllo	Application, Boitier de commande Commande vocale

Risoluzione dei problemi

❶ La striscia luminosa non si accende.

- Controllare tutte le connessioni cablate. Scollegare e ricollegare l'adattatore di alimentazione e la porta CC per garantire che la centralina di controllo si accenda correttamente. La striscia luminosa si accenderà 10 secondi dopo l'accensione.
- Assicurarsi che la striscia luminosa sia collegata alla porta LED prima di essere accesa.
- Se la striscia luminosa è stata scollegata, riavviare l'adattatore di alimentazione dopo che la luce ha ripreso a funzionare correttamente.

❷ Gli adesivi forniti non aderiscono bene.

- Pulire la superficie di installazione per assicurarsi che sia asciutta e pulita.
- Quando si fissa la striscia luminosa, assicurarsi di premere saldamente.
- Rinforzare la striscia luminosa con le clip fornite o altri adesivi forti.

❸ Errore di connessione Wi-Fi.

- Non saltare il passaggio della connessione Wi-Fi durante la configurazione. Assicurarsi di inserire il nome Wi-Fi e la password corretti secondo le istruzioni dell'app.
- Il Wi-Fi a 5 GHz non è supportato. Collegare la striscia luminosa a una banda Wi-Fi 2.4G e riavviare il router.
- Verificare con lo smartphone se la connessione Wi-Fi è stabile. La striscia luminosa non è compatibile con il nome o la password Wi-Fi.
- Modificare il nome e la password del Wi-Fi.
- La striscia luminosa non è compatibile con il router. Provare a connettere la striscia luminosa a un hotspot dello smartphone.

Questo prodotto contiene una sorgente luminosa di classe di efficienza energetica G. Sorgenti luminose regolabili in base al colore che possono essere impostate almeno sui colori elencati in questo punto e che hanno per ciascuno di questi colori, misurato alla lunghezza d'onda dominante, una purezza di eccitazione minima di:

Blu	465,3nm	96,7%
Verde	521,9nm	76,6%
Rosso	622,3nm	100,0%

e sono destinati all'uso in applicazioni che richiedono luce colorata di alta qualità.
Impostazioni di controllo di riferimento: 5700K, "Luce bianca" nell'app Govee Home.

Tipps zur Demontage:

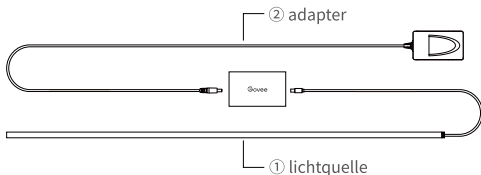

Das Produkt ist in zwei Teile unterteilt: (1) einer Lichtquelle und (2) einem Adapter. Durch Abnehmen des Ausgangsanschlusses des Adapters können Sie die Lichtquelle oder den Adapter leicht entfernen.

Servizio clienti

-  Garanzia: Garanzia limitata di 12 mesi
-  Supporto: Supporto tecnico a vita
-  Email: support@govee.com
-  Sito web ufficiale: www.govee.com
-  @Govee
-  @govee_official
-  @govee.official
-  @Goveeofficial
-  @Govee.smarthome

Compliance Information

EU Compliance Statement:

Shenzhen Qianyan Technology LTD. hereby declares that this device is in compliance with the essential requirements and other relevant provisions of the Directive 2014/53/EU.

A copy of the EU Declaration of Conformity is available online at www.govee.com/doc

EU contact address:

  GOVEE MOMENTS (DE) HANDEL GmbH (E-mail: eu_rep@govee.com)
Zunftstraße 13 - Raum 205, 50374 Erftstadt, Germany

EU-Compliance:

Hiermit erklärt Shenzhen Qianyan Technology LTD. dass dieses Gerät den wesentlichen Anforderungen und anderen einschlägigen Bestimmungen der EU-Richtlinie 2014/53/EU entspricht.

Eine Kopie der EU-Konformitätserklärung finden Sie online auf www.govee.com/doc Kontaktadresse innerhalb der UE:

  GOVEE MOMENTS (DE) HANDEL GmbH (E-mail: eu_rep@govee.com)
Zunftstraße 13 - Raum 205, 50374 Erftstadt, Germany

Déclaration de conformité UE:

Par la présente, Shenzhen Qianyan Technology LTD. déclare que cet appareil est conforme aux principales exigences et autres clauses pertinentes de la directive européenne 2014/53/EU.

Une copie de la déclaration de conformité UE est disponible sur le site www.govee.com/doc Adresse de contact pour l'UE :

  GOVEE MOMENTS (DE) HANDEL GmbH (E-mail: eu_rep@govee.com)
Zunftstraße 13 - Raum 205, 50374 Erftstadt, Germany

Declaración de cumplimiento UE:

Shenzhen Qianyan Technology LTD. por la presente declara que este dispositivo cumple los requisitos básicos y el resto de provisiones relevantes de la Directiva 2014/53/EU.

Hay disponible online una copia de la Declaración de conformidad UE en www.govee.com/doc Dirección de contacto de la UE:

  GOVEE MOMENTS (DE) HANDEL GmbH (E-mail: eu_rep@govee.com)
Zunftstraße 13 - Raum 205, 50374 Erftstadt, Germany

Dichiarazione di conformità UE:

Shenzhen Qianyan Technology LTD. dichiara che il presente dispositivo è conforme ai requisiti essenziali e alle altre disposizioni rilevanti della direttiva 2014/53/EU.

Una copia della dichiarazione di conformità UE è disponibile online all'indirizzo Web www.govee.com/doc

Indirizzo di contatto UE:

  GOVEE MOMENTS (DE) HANDEL GmbH (E-mail: eu_rep@govee.com)
Zunftstraße 13 - Raum 205, 50374 Erftstadt, Germany

UK Compliance Statement:

Shenzhen Qianyan Technology LTD. hereby declares that this device is in compliance with the essential requirements and other relevant provisions of the Radio Equipment Regulations 2017.

A copy of the UK Declaration of Conformity is available online at www.govee.com/doc

	Bluetooth*	Wi-Fi
Operation Frequency (For Europe & UK only)	2402-2480MHz	2412-2472MHz
Output Power (For Europe & UK only)	<10dBm(E.I.R.P.)	<20dBm(E.I.R.P.)

Shenzhen Qianyan Technology LTD hereby declares that this product complies with the UK Product Security and Telecommunications Infrastructure (Security Requirements for Relevant Connectable Products) Regulations 2023, A copy of the UK Statement of Conformity is available online at www.gov-ee.com/doc



Environmentally friendly disposal

Old electrical appliances must not be disposed of together with the residual waste, but have to be disposed of separately. The disposal at the communal collecting point via private persons is for free. The owner of old appliances is responsible to bring the appliances to these collecting points or to similar collection points. With this little personal effort, you contribute to recycle valuable raw materials and the treatment of toxic substances.

Umweltfreundliche Entsorgung

Elektro-Altgeräte dürfen nicht mit gewöhnlichem Abfall entsorgt werden und müssen separat entsorgt werden. Die Entsorgung an kommunalen Sammelstellen ist für Privatpersonen kostenlos. Die Eigentümer der Altgeräte sind für den Transport zu den Sammelstellen verantwortlich. Durch diesen geringen Aufwand können Sie zur Wiederverwertung von wertvollen Rohmaterialien beitragen und dafür sorgen, dass umweltschädliche und giftige Substanzen ordnungsgemäß unschädlich gemacht werden.

Mise au rebut écologique

Les appareils électriques usagés ne doivent pas être éliminés avec les déchets résiduels. Ils doivent être éliminés séparément. La mise au rebut au point de collecte municipal par l'intermédiaire de particuliers est gratuite. Il incombe au propriétaire des appareils usagés de les apporter à ces points de collecte ou à des points de collecte similaires. Avec ce petit effort personnel, vous contribuez au recyclage de matières premières précieuses et au traitement des substances toxiques.

Tratamiento de residuos responsable con el medio ambiente

Los aparatos eléctricos viejos no pueden desecharse junto con los residuos orgánicos, sino que deben ser desechados por separado. Existen puntos limpios donde los ciudadanos pueden dejar estos aparatos gratis. El propietario de los aparatos viejos es responsable de llevarlos a estos puntos limpios o similares puntos de recogida. Con este pequeño esfuerzo estás contribuyendo a reciclar valiosas materias primas y al tratamiento de residuos tóxicos.

Smaltimento ecologico

I vecchi dispositivi elettrici non devono essere smaltiti insieme ai rifiuti residui, ma devono essere smaltiti separatamente. Lo smaltimento da parte di soggetti privati presso i punti di raccolta pubblici è gratis. È responsabilità del proprietario dei vecchi dispositivi portarli presso tali punti di raccolta o punti di raccolta analoghi. Grazie a questo piccolo impegno personale contribuirete al riciclo di materie prime preziose e al corretto trattamento di sostanze tossiche.

For ambience lighting only. Not for illumination.

This device uses a non-replaceable light source. When the light source reaches the end of its life cycle, this device should be replaced. The light source or separate control gear is not intended for use in other applications.

Do not connect the rope light to the supply while it is in the packing or wound onto a reel;
Do not use the rope light when covered or recessed into a surface;
Do not open or cut the rope light.

To reduce the risk of strangulation, the flexible wiring connected to this luminaire shall be effectively fixed to the wall if the wiring is within arm's reach.

Nur für Ambientebeleuchtung. Nicht zur Beleuchtung.

Dieses Gerät verwendet eine nicht austauschbare Lichtquelle.

Wenn die Lichtquelle das Ende ihres Lebenszyklus erreicht, sollte dieses Gerät ersetzt werden.

Die Lichtquelle oder das separate Betriebsgerät sind nicht für andere Anwendungen bestimmt.

Schließen Sie die Lichterkette nicht an die Stromversorgung an, während sie sich in der Verpackung befindet oder auf eine Rolle aufgewickelt ist;

Verwenden Sie die Lichterkette nicht, wenn sie abgedeckt oder verbeult ist.

Öffnen oder schneiden Sie die Lichterkette nicht.

Um die Gefahr einer Strangulierung zu verringern, muss die flexible Leitung, die an diese Leuchte angeschlossen ist, wirksam an der Wand befestigt werden, wenn sich die Leitung in Reichweite befindet.

Solo para iluminación de ambiente. No para la iluminación.

Este dispositivo utiliza una fuente de luz no reemplazable.

Cuando la fuente de luz llegue al final de su ciclo de vida, debe sustituir este dispositivo.

La fuente de luz o el equipo de control separado no está destinado a ser utilizado en otras aplicaciones.

No conecte la luz de cuerda al suministro mientras esté en el embalaje o enrollado en un rollo;

No utilice la luz de cuerda cuando esté cubierta o empotrada en una superficie;

No abra ni corte la luz de cuerda.

Para reducir el riesgo de estrangulamiento, el cableado flexible conectado a este sistema de iluminación debe fijarse de forma efectiva a la pared en caso de que se pueda alcanzar con los brazos.

Seulement pour un éclairage d'ambiance. Pas pour l'éclairage quotidien.

Cet appareil utilise une source lumineuse non remplaçable.

Lorsque la source lumineuse atteint la fin de son cycle de vie, cet appareil doit être remplacé.

La source lumineuse ou l'appareillage de commande séparé ne convient pas à d'autres applications.

Ne connectez pas le corde lumineux à l'alimentation lorsqu'il est dans l'emballage ou enroulé sur un enrouleur ;

N'utilisez pas le corde lumineux lorsqu'il est couvert ou encastré dans une surface ;

Ne pas ouvrir ou couper la corde lumineuse.

Pour réduire le risque de strangulation, le câblage flexible connecté à ce luminaire doit être fixé solidement au mur si le câblage est à portée de main.

Solo per l'illuminazione dell'atmosfera. Non per illuminare.

Questo dispositivo utilizza una sorgente luminosa non sostituibile. Quando la sorgente luminosa raggiunge la fine del suo ciclo di vita, questo dispositivo deve essere sostituito.

La sorgente luminosa o l'alimentatore separato non è destinato all'uso in altre applicazioni.

Non collegare la fune luminosa all'alimentazione mentre è nell'imballo o avvolta su una bobina;

Non utilizzare la fune luminosa quando è coperta o incassata in una superficie;

Non aprire o tagliare la luce della fune.

Per ridurre il rischio di strangolamento, il cablaggio flessibile collegato a questo apparecchio deve essere efficacemente fissato alla parete se il cablaggio è a portata di mano.

FCC and ISED Canada Statement

This device complies with Part 15 of the FCC Rules and Industry Canada licence-exempt RSS standard(s). Operation is subject to the following two conditions:

(1) This device may not cause harmful interference, and (2) This device must accept any interference received, including interference that may cause undesired operation.

Warning: Changes or modifications not expressly approved by the party responsible for compliance could void the user's authority to operate the equipment.

Le présent appareil est conforme aux CNR d'Industrie Canada applicables aux appareils radio exempts de licence. L'exploitation est autorisée aux deux conditions suivantes :

(1) l'appareil ne doit pas produire de brouillage, et

(2) l'utilisateur de l'appareil doit accepter tout brouillage radioélectrique subi, même si le brouillage est susceptible d'en compromettre le fonctionnement."

NOTE: This equipment has been tested and found to comply with the limits for a Class B digital device, pursuant to Part 15 of the FCC Rules.

These limits are designed to provide reasonable protection against harmful interference in a residential installation. This equipment generates uses and can radiate radio frequency energy and, if not installed and used in accordance with the instructions, may cause harmful interference to radio communications. However, there is no guarantee that interference will not occur in a particular installation. If this equipment does cause harmful interference to radio or television reception, which can be determined by turning the equipment off and on, the user is encouraged to try to correct the interference by one or more of the following measures:

1. Reorient or relocate the receiving antenna.
2. Increase the separation between the equipment and receiver.
3. Connect the equipment into an outlet on a circuit different from that to which the receiver is connected.
4. Consult the dealer or an experienced radio/TV technician for help.

FCC Radiation Exposure Statement

This equipment complies with FCC and IC radiation exposure limits set forth for an uncontrolled environment. This equipment should be installed and operated with minimum distance 20cm between the radiator & your body.

Responsible party (this contact information is only for FCC matters) :

Name: GOVEE MOMENTS(US) TRADING LIMITED

Address: 2501 Chatham Rd Suite R Springfield IL 62704

Email: certification@govee.com

Contact information: <https://www.govee.com/support>



FOR INDOOR USE ONLY
NUR FÜR DEN INNENGEBRAUCH
POUR UNE UTILISATION EN INTÉRIEUR UNIQUEMENT
SÓLO PARA USO EN INTERIORES
SOLO PER USO INTERNO

The Bluetooth® word mark and logos are registered trademarks owned by Bluetooth SIG, Inc. and any use of such marks by Shenzhen Qianyan Technology LTD. is under license.

The trademark Govee have been authorised to Shenzhen Qianyan Technology LTD.
Copyright ©2021 Shenzhen Qianyan Technology LTD.
All Rights Reserved.



Points de collecte sur www.quefairedemesdechets.fr
Privilégiez la réparation ou le don de votre appareil !



Raccolta Carta



Govee Home App

For FAQs and more information,
please visit: www.govee.com