

# **1. Over uw X10 Pro Omni**

## **1.1 Wat zit er in de doos?**

## **1.2 Overzicht**

## **1.3 Knoppenbediening**

## **1.4 LED-indicatie**

# **2. Voorbereiden van uw X10 Pro Omni**

## **2.1 Belangrijke tips vóór het gebruik**

## **2.2 Het Omni-station installeren**

## **2.3 Uw RoboVac opladen**

## **2.4 Automatisch opladen en hervatten met het Omni-station**

# **3. Uw X10 Pro Omni met de eufy Clean-app gebruiken**

## **3.1 De app downloaden**

## **3.2 Reset de Wi-Fi verbinding**

## **3.3 Instellen van No-Go Zone en No-Mop Zone**

## **3.4 Schoonmaakschema**

## **3.5 Selecteer een reinigingsmodus**

## **3.6 Het selecteren van een zuigkrachtniveau**

# **4. Gebruikmakend van het Mopsysteem**

# **5. Het gebruik van RoboVac met Amazon Alexa / The Google Assistant**

# **6. In- / uitschakelen van kinderslot**

# **7. Reiniging en onderhoud**

## **7.1 Maak de stofbak en het filter schoon**

## **7.2 Maak de rolborstel schoon**

## **7.3 Maak de zijborstel schoon**

## **7.4 Reinig de sensoren, camera's en laadpinnen**

## **7.5 Reinig de vuilwatertank**

## **7.6 Reinig de afneembare dweilpads reinigingstray**

# **8. Problemen oplossen**

# **9. Specificaties**

# **10. Garantie**

# 1. Over uw X10 Pro Omni

## 1.1 Wat zit er in de doos?

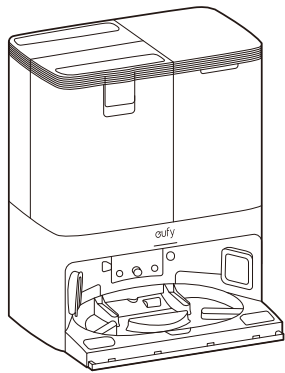

Omni-station

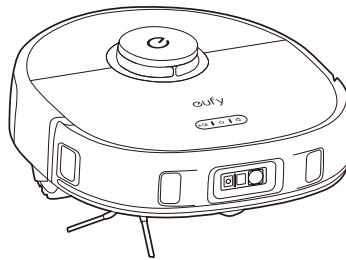

Robot

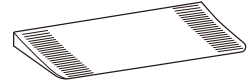

Afneembare basis

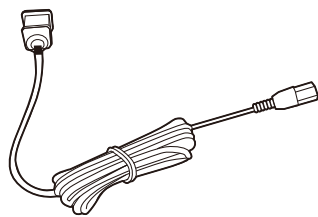

Netsnoer

\*De stroomkabel varieert per regio.

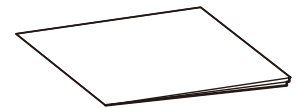

Document

## 1.2 Overzicht

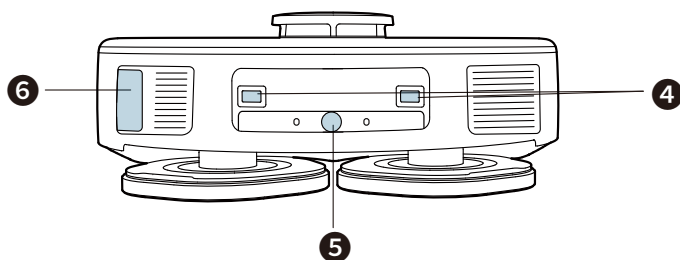
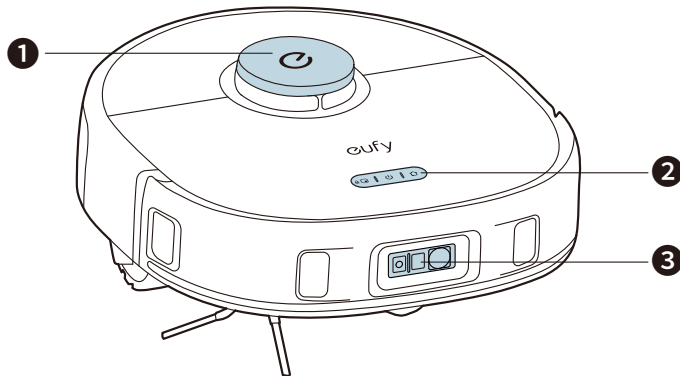

- ❶ Navigatie Lidar
- ❷ Knoppen
- ❸ RGB-camera + LED-licht

- 4 Oplaadcontactpennen (x2)
- 5 Waterinspuitpoort
- 6 Stofverzamelingspoort

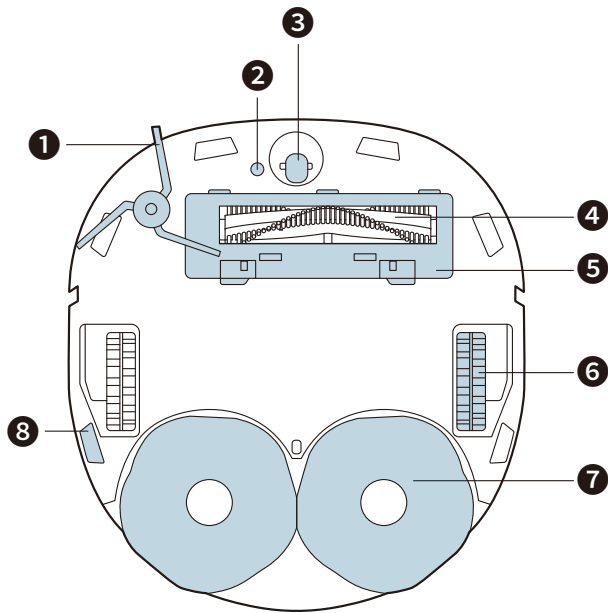

- 1 Zijborstel
- 2 Tapijtdetectiesensor
- 3 Zwenkwiel
- 4 Ontklittingsrolborstel
- 5 Borstelbeschermer
- 6 Wielen (2)
- 7 Afneembare dweilkussens (x2)
- 8 Valsensors (x6)

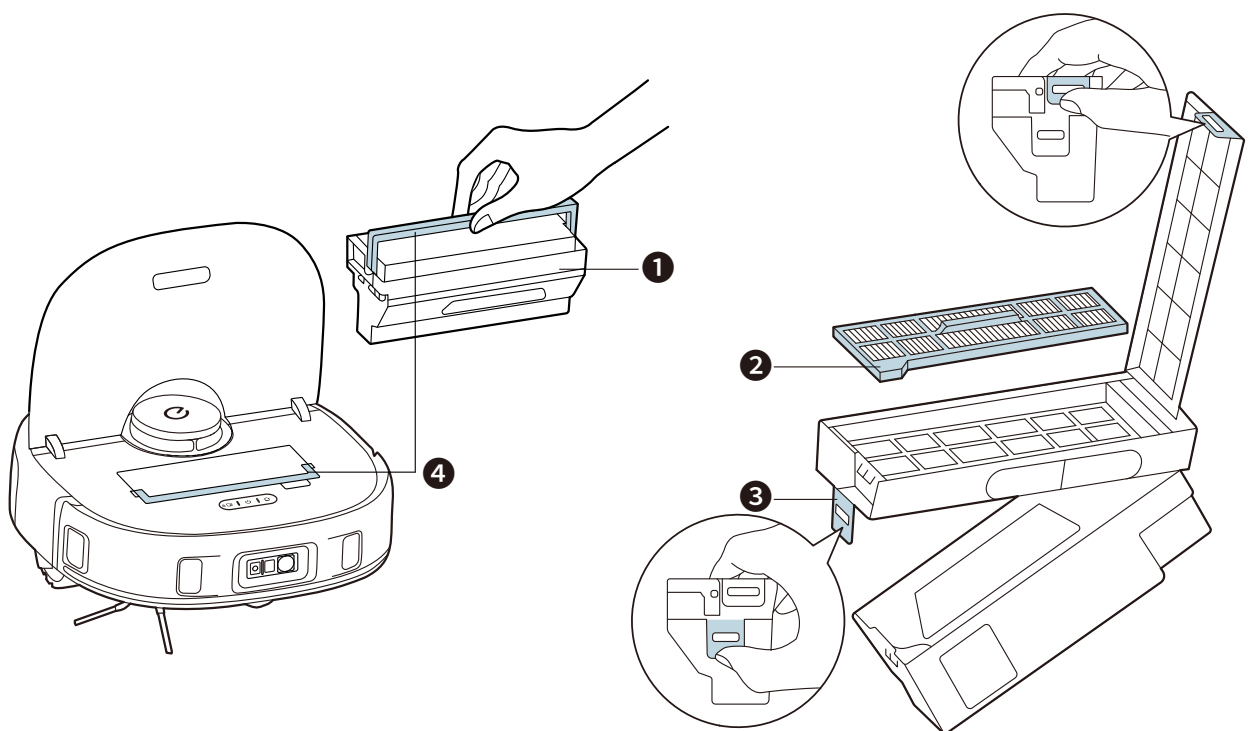

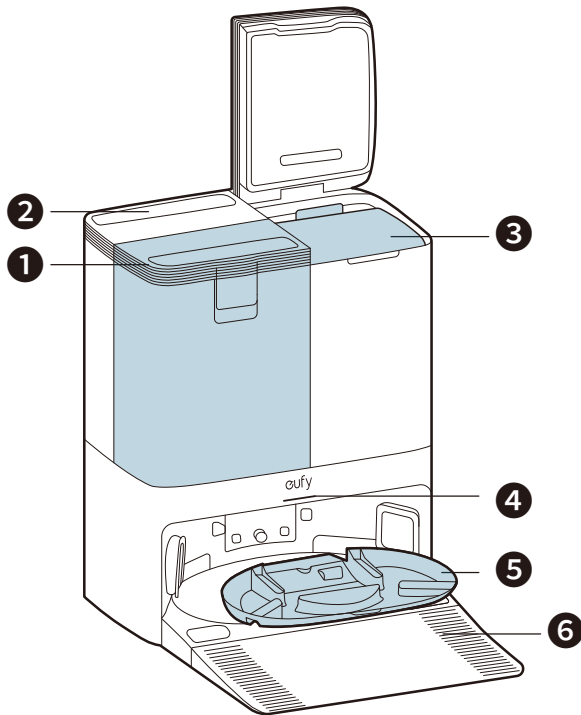

- ❶ Opvangbak
- ❷ Filter
- ❸ Sluiting ontgrendelen
- ❹ Handgreep









- ❶ Schone watertank
- ❷ Vuilwaterreservoir
- ❸ Wegwerpstofzak
- ❹ LED-indicator
- ❺ Reinigingsbakje voor afneembare dweilkussens
- ❻ Afneembare basis

### 1.3 Knoppenbediening

	<ul style="list-style-type: none"> <li>• Lang indrukken (3s): Aan- of uitzetten</li> <li>• Kort indrukken: De huidige taak tijdens het werken pauzeren/hervatten</li> </ul>
	<ul style="list-style-type: none"> <li>• Kort indrukken: RoboVac terugbrengen naar het Omni-station</li> </ul>

	<ul style="list-style-type: none"> <li>• Kort indrukken: Beginnen met plaatselijk schoonmaken</li> <li>• Lang indrukken (5s): Kinderslot in- of uitschakelen</li> </ul>
	<ul style="list-style-type: none"> <li>• Lang gelijktijdig indrukken (3s): Wifiverbinding resetten</li> </ul>

## 1.4 LED-indicatie

Indicatieleeds	LED-indicatie	RoboVac-status
	Pulseert wit	Ingeschakeld
	Brandt wit	Stand-by / pauze
	Brandt wit	Normale werking
	Brandt wit	Werken in spotreinigingsmodus
	Brandt wit	Terugkeren naar Omni-station
	Pulseert wit	OPLADEN
	Snel knipperend rood	Fout (raadpleeg de instructies in de app voor oplossingen)

## 2. Voorbereiden van uw X10 Pro Omni

### 2.1 Belangrijke tips vóór het gebruik

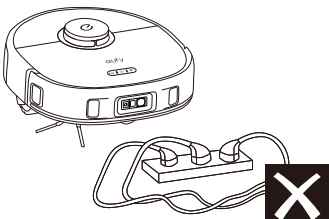
<p data-bbox="97 1771 140 1832"><b>A</b></p> 	<p data-bbox="475 1899 1465 1966"><b>A.</b> Verwijder stroomkabels en kleine voorwerpen van de vloer waarin de RoboVac verstrikt kan raken.</p>
--	---

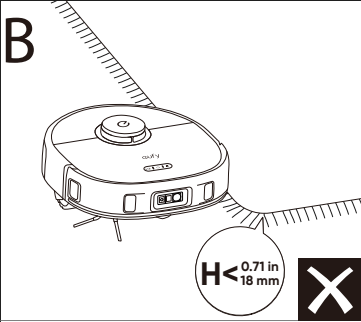
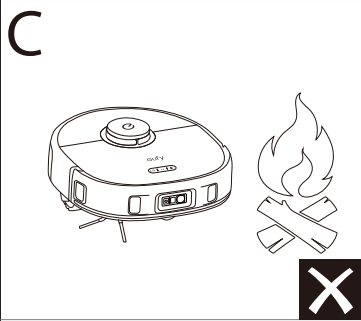
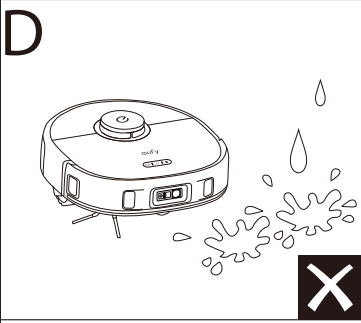
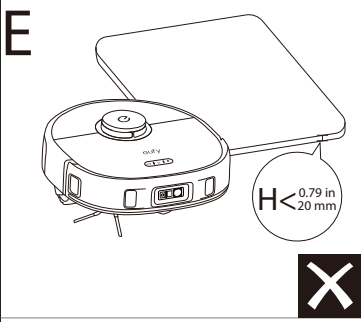
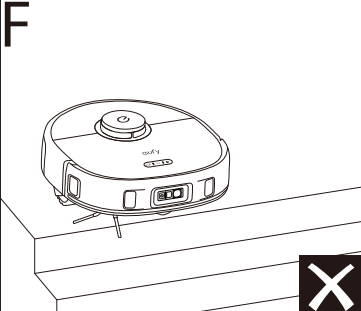
<p><b>B</b></p> 	<p><b>B.</b> Vouw randen met kwasten onder het tapijt om te voorkomen dat de RoboVac verstrikt raakt. Vermijd het reinigen van hoogpolige tapijten of tapijten dikker dan 0,71 inch/18 mm, omdat dit kan leiden tot een storing van de RoboVac.</p>
<p><b>C</b></p> 	<p><b>C.</b> Het wordt sterk aanbevolen om fysieke barrières te plaatsen of een 'No-Go'-zone in te stellen via de eufy Clean-app voor openhaarden en bepaalde gebieden (bijv. luchtroosters) die schade aan de RoboVac kunnen veroorzaken.</p>
<p><b>D</b></p> 	<p><b>D.</b> Vermijd het opzuigen van grote hoeveelheden water, aangezien dit mogelijk schade aan het apparaat kan veroorzaken.</p>
<p><b>E</b></p> 	<p><b>E.</b> RoboVac kan klimmen op objecten die minder dan 0,79 inch/20 mm hoog zijn. Verwijder dergelijke voorwerpen indien mogelijk.</p>
<p><b>F</b></p> 	<p><b>F.</b> Anti-valsensors voorkomen in de meeste gevallen dat de RoboVac van de trap of van steile afgronden valt. Sensors zijn minder effectief als ze vuil zijn of worden gebruikt op vloerbedekking of reflecterende vloeren. Plaats fysieke barrières of stel een 'No-Go'-zone in voor het afsluiten van gebieden waar de RoboVac kan vallen.</p>

## 2.2 Het Omni-station installeren

1. Installeer de afneembare basis door beide zijden stevig omlaag te drukken.

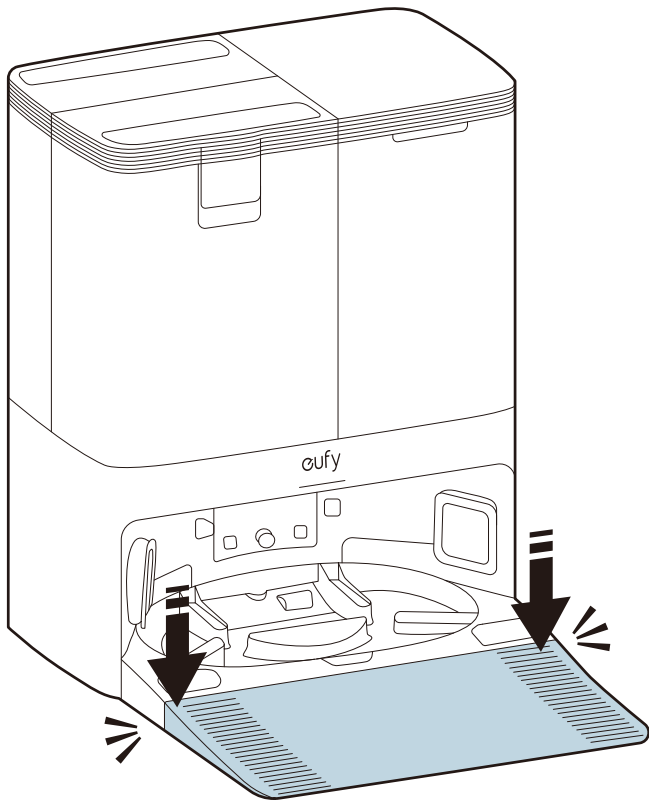

💡 • Zorg ervoor dat de afneembare basis naadloos is verbonden met de Omni Station, anders zal RoboVac niet soepel terugkeren naar de Omni Station.

2. Plaats het Omni-station op een locatie met een sterk wifesignaal en waar de RoboVac gemakkelijk toegang heeft. We raden aan om het station op een harde vlakke ondergrond tegen een muur aan te plaatsen.

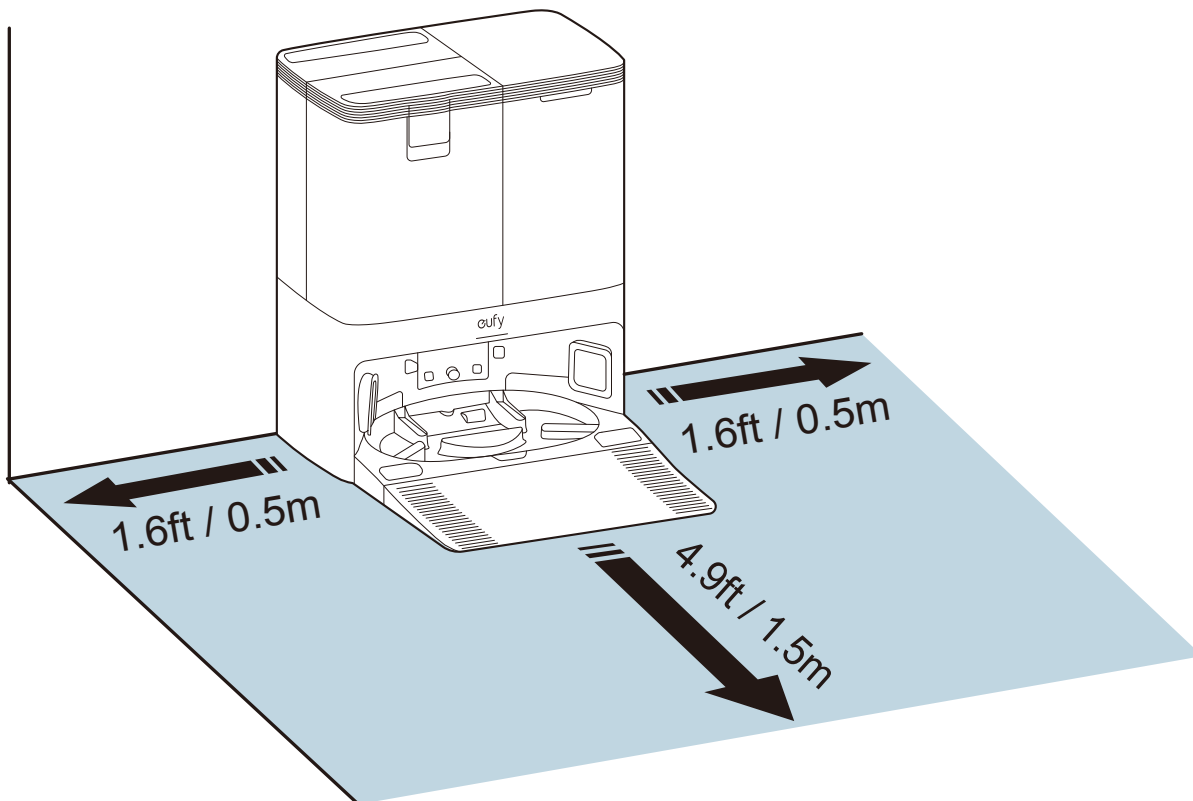

3. Sluit de stroomkabel aan op het Omni-station en een stopcontact. Wanneer het Omni-station op de AC-stroom wordt aangesloten, brandt de LED-indicator op het Omni-station wit.

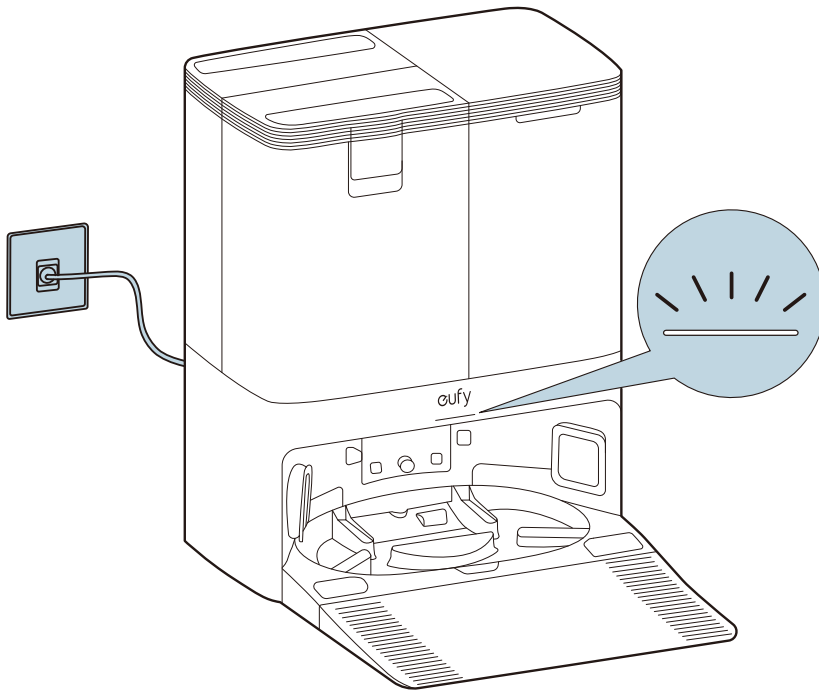

- Houd de Omni Station altijd aangesloten om ervoor te zorgen dat de infraroodverbinding tussen RoboVac en de Omni Station succesvol is, anders keert RoboVac niet automatisch terug naar de Omni Station.

4. Haal de schone watertank eruit. Voeg schoon water toe tot aan de MAX-waterlijn.

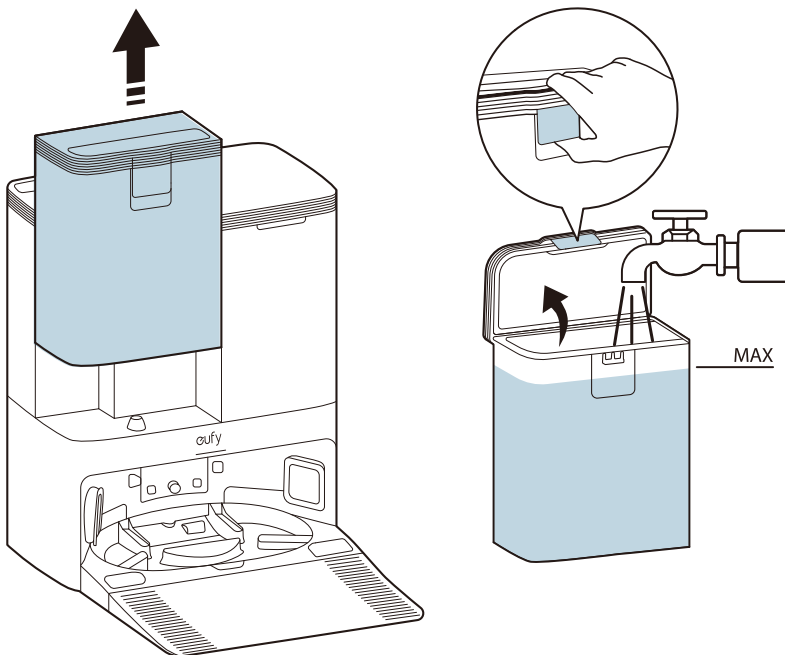

- Voeg alstublieft geen heet water toe aan de tank om verkorting van de levensduur te voorkomen.
- Gebruik alleen de door eufy aangewezen reinigingsoplossing, anders kan dit het reinigingseffect beïnvloeden en het apparaat beschadigen.



## 2.3 Uw RoboVac opladen

1. Verwijder de schuimblokken en de camerabeschermsticker voordat u het product gaat gebruiken.

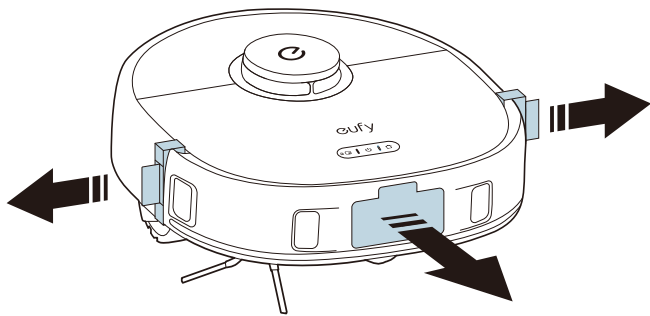

2. Bevestig de RoboVac aan het Omni-station. RoboVac wordt automatisch ingeschakeld en begint met opladen.

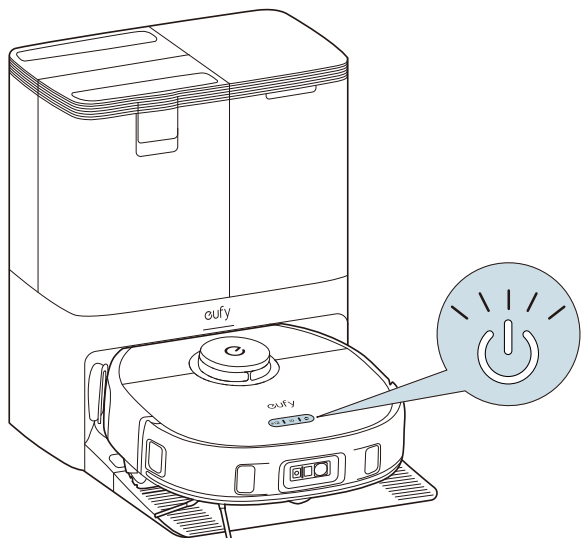

 • De dweilpads worden automatisch gereinigd en gedroogd wanneer RoboVac terugkeert naar het Omni Station.

## 2.4 Automatisch opladen en hervatten met het Omni-station

RoboVac keert automatisch terug naar het Omni-station om op te laden wanneer:

- De RoboVac het schoonmaken heeft voltooid;
- De schoonmaak is niet voltooid en het batterijniveau wordt laag; zodra opgeladen tot het voldoende batterijniveau voor het voltooien van de schoonmaaktaak, zal RoboVac hervatten en de resterende schoonmaak afmaken.

 • Verplaats het Omni Station niet tijdens het schoonmaken. Trek de stekker van het Omni Station niet uit, anders kan de RoboVac niet terugkeren om op te laden.

## 3. Uw X10 Pro Omni met de eufy Clean-app gebruiken

Om van alle beschikbare functies te genieten, raden we aan om uw RoboVac via de eufy Clean-app te bedienen.

**Controleer voordat u begint of:**

- Uw smartphone draait op iOS 11.0 (of hoger) of Android 8.0 (of hoger).
- Het draadloze signaal van de 2,4GHz-band is ingeschakeld op uw draadloze router.

### 3.1 De app downloaden

1. Download de eufy Clean app vanuit de App Store (voor iOS-apparaten) of Google Play (voor Android-apparaten), of door op deze link te klikken: (<https://dl-eufy.eufylife.com/qcdl/index.html?flow=eufy>). 2. Open de app en maak een gebruikersaccount aan. 3. Tik op het "+"-pictogram om RoboVac aan uw eufy Clean-account toe te voegen. 4. Volg de instructies in de app om de Wi-Fi-verbinding in te stellen.

- Na succesvolle verbinding kunt u RoboVac via de app bedienen.
- Met de app kun je reinigingsmodi selecteren, reinigen op de gewenste zuigkracht, reiniging plannen, het systeemstatus bekijken, "No-Go" zones instellen, meldingen ontvangen en extra functies openen.

 • Als de RoboVac ergens vast komt te zitten, kunt u in de app op **Find My Robot** tikken om het apparaat te vinden.

### 3.2 Reset de Wi-Fi verbinding

Als u problemen ondervindt bij het verbinden van uw RoboVac met de eufy Clean-app, kunt u proberen de Wi-Fi-verbinding te resetten. Druk de knoppen voor thuis en plek reinigen tegelijkertijd gedurende 3 seconden in totdat u een gesproken prompt hoort.

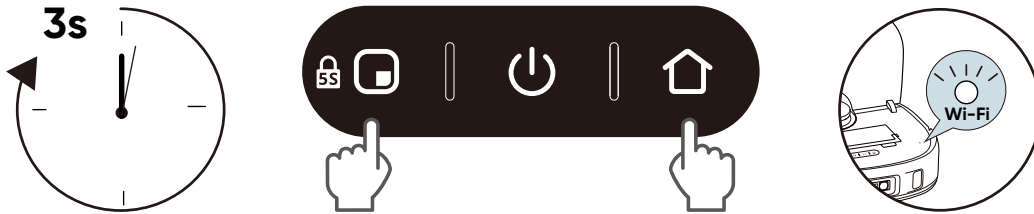

U zult een stemprompt horen wanneer de Wi-Fi-verbinding is gereset en de LED-indicatoren op RoboVac zullen snel blauw knipperen. Nu kunt u de instructies in de app volgen om de Wi-Fi-verbinding in te stellen.

### 3.3 Instellen van No-Go Zone en No-Mop Zone

Met de eufy Clean-app kun je een "No-Go Zone" of "No-Mop Zone" instellen als een beperkt gebied. Dan hoeft u geen fysieke barrières of grensstroken te plaatsen. Deze functie is alleen bedoeld voor het instellen van reinigingszones, niet voor het isoleren van gevaarlijke gebieden.

- No-Go-zone: de RoboVac gaat niet naar deze zone om stof te zuigen.
- No-Mop Zone: RoboVac zal de zone om te dweilen niet betreden.

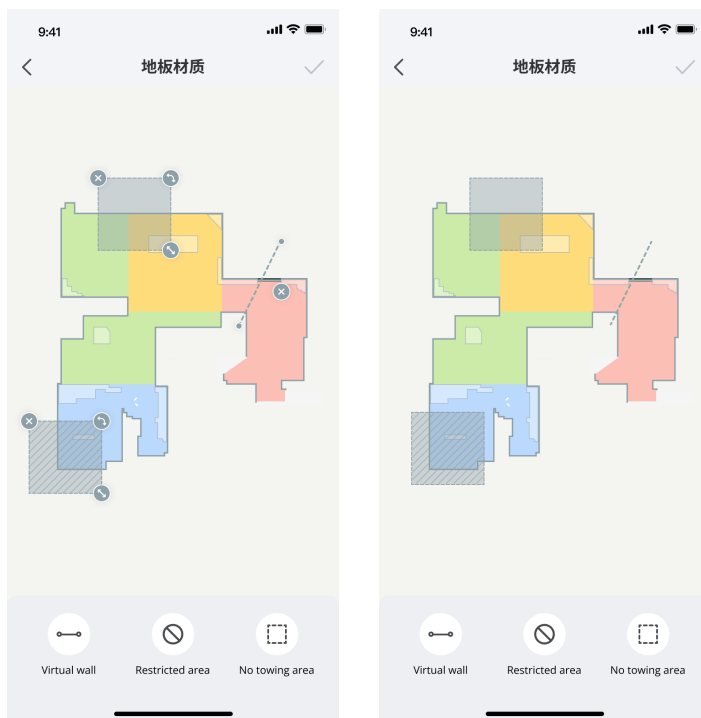

### 3.4 Schoonmaakschema

Met de eufy Clean-app kunt u een reinigingsbeurt met de RoboVac inplannen.

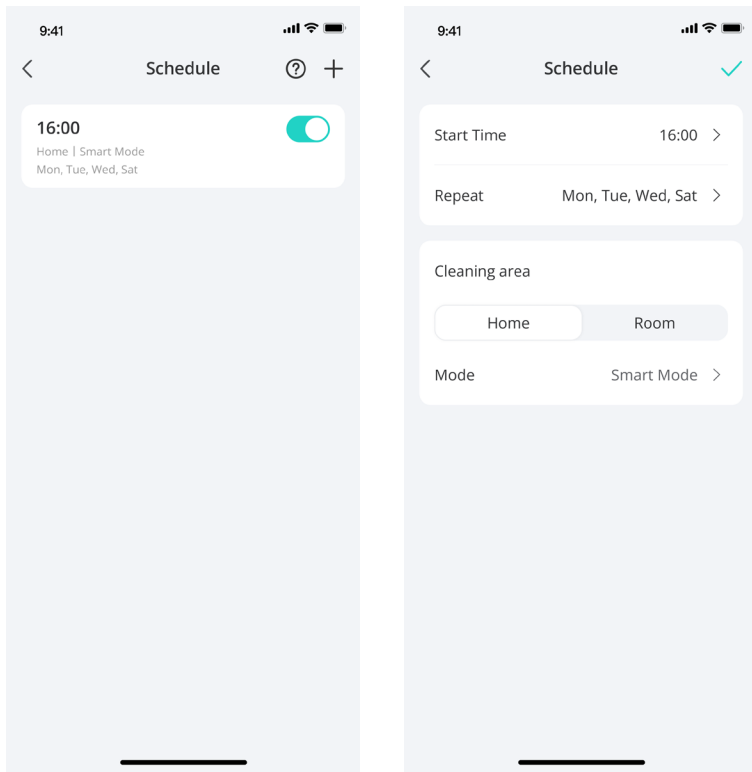

- In de eufy Clean-app kunt u de tijd instellen en reinigingschema's van zondag tot en met zaterdag aanpassen. Deze functie is alleen in de app beschikbaar.

### 3.5 Selecteer een reinigingsmodus

Je kunt het schoonmaken starten / pauzeren of een schoonmaakmodus selecteren via de eufy Clean app.

#### 3.5.1 Thuisreinigingsmodus

Tik op Start in de eufy Clean-app om de modus voor thuisreiniging in te schakelen. Na het opstarten beweegt RoboVac zich vanaf het Omni Station en bepaalt automatisch zijn reinigingsroute, waarbij eerst de randen worden schoongemaakt en vervolgens een Z-vormig reinigingspad wordt gevolgd. Wanneer het schoonmaken is voltooid, keert RoboVac automatisch terug naar het Omni Station.

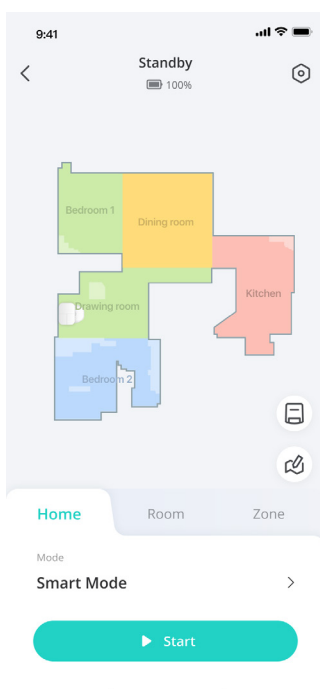

- Om het reinigen te pauzeren, tik op Pauze in de app of druk op de aan/uit-knop op RoboVac.

### 3.5.2 Kamer schoonmaken

In deze modus wordt uw huis automatisch onderverdeeld in verschillende kamers, die u in de eufy Clean-app kunt selecteren om schoon te maken. U kunt de kamerinstellingen ook in de app aanpassen. RoboVac zal alleen de geselecteerde kamers schoonmaken en na het schoonmaken terugkeren naar het Omni Station.

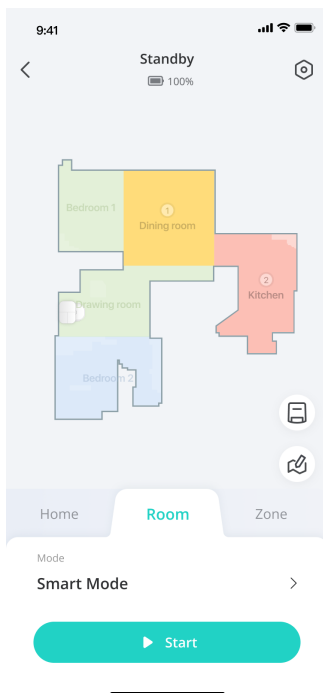

- Schakel Kamerreiniging alleen in nadat RoboVac de kaart heeft gemaakt.
- Het wordt aanbevolen dat RoboVac van de Omni Station naar de startkamer verplaatst om schoon te maken.

### 3.5.3 Zone Reiniging

In deze modus kunt u een schoonmaakzone instellen en de grootte ervan aanpassen in de eufy Clean-app. RoboVac zal alleen de geselecteerde zone schoonmaken.

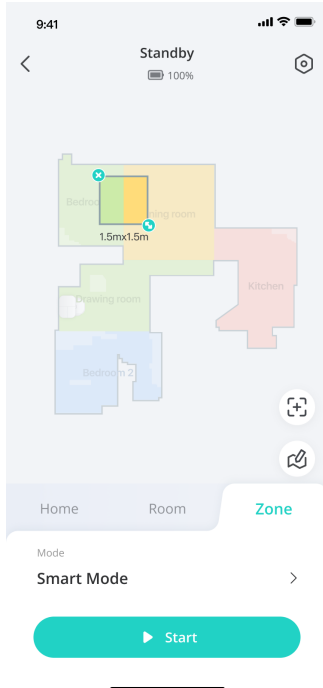

### 3.5.4 Vlekkenreinigingsmodus

In deze modus reinigt RoboVac intensief een specifiek gebied met een grootte van 4,9 ft x 4,9 ft / 1,5 m x 1,5 m, nuttig als er een geconcentreerd gebied van stof of vuil is. Wanneer de reiniging van een bepaalde zone is voltooid, keert deze automatisch terug naar het Omni Station.

- Druk op de knop voor plaatselijke reiniging op RoboVac om te beginnen met schoonmaken in de modus voor plaatselijke reiniging.

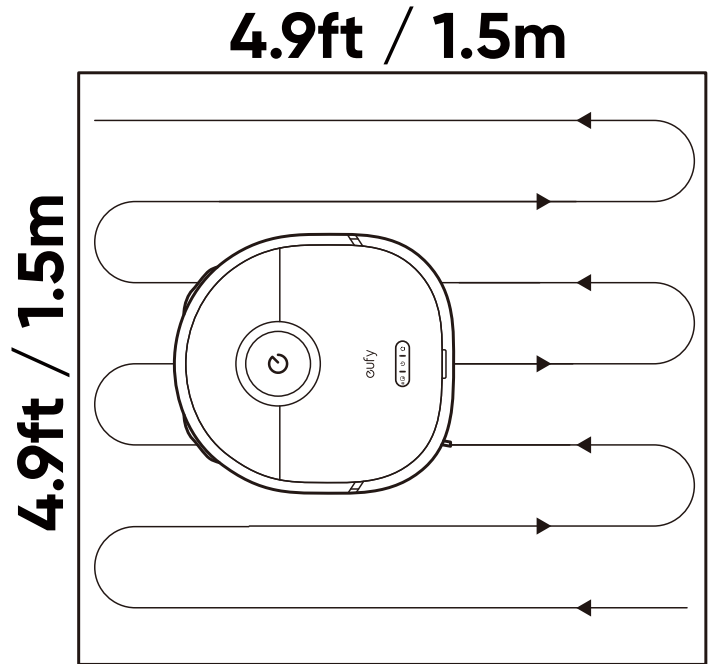
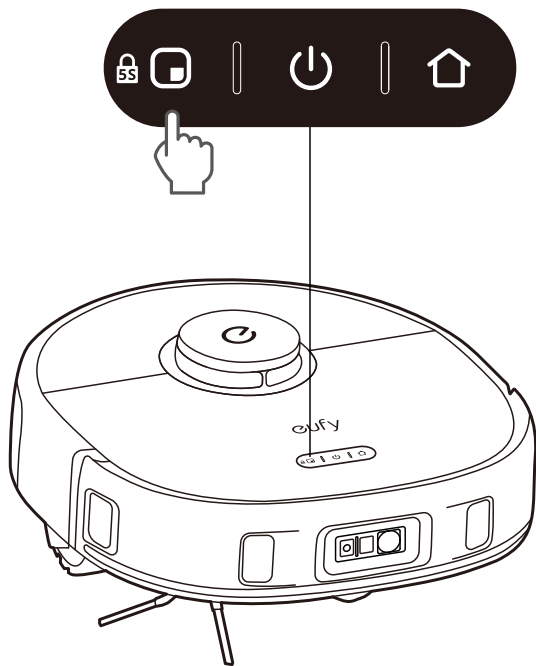

### 3.6 Het selecteren van een zuigkrachtniveau

In de eufy Clean-app kunt u de gewenste zuigkracht selecteren: Stil, Standaard, Turbo en Max.

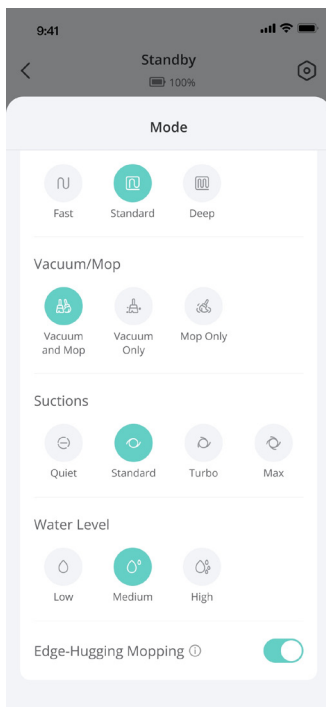

 • De volgende keer dat de RoboVac begint met reinigen, doet hij dat met de zuigkracht die u eerder hebt geselecteerd.

In de eufy Clean app kunt u ook de BoostIQ™-functie selecteren volgens uw behoeften. De RoboVac zal automatisch de zuigkracht vergroten als hij detecteert dat dit voor de beste reiniging nodig is. BoostIQ™ is ideaal voor het reinigen van dikkere tapijten en moeilijk op te vegen vuil. De functie verkort de totale reinigingstijd, maar maakt meer lawaai. Als het stofzuiggeluid dat BoostIQ™ veroorzaakt u stoort, kunt u deze functie uitschakelen.

## 4. Gebruikmakend van het Mopsysteem

1. Begin met schoonmaken. RoboVac zal automatisch stofzuigen en dweilen. Tijdens het dweilen kunt u in de eufy Clean-app kiezen tussen drie waterniveaus.

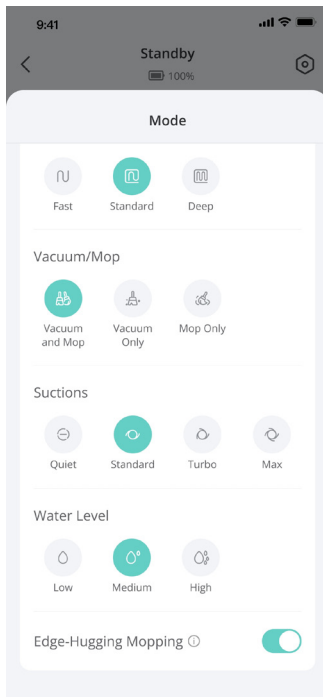

2. Wanneer RoboVac klaar is met schoonmaken, reinig dan de vuile watertank om schimmel of onaangename geuren te voorkomen. Lees het hoofdstuk "Reiniging en onderhoud" in deze handleiding voor informatie over het reinigen en onderhouden van het vuilwaterreservoir.

## 5. Het gebruik van RoboVac met Amazon Alexa / The Google Assistant

Amazon Alexa en Google Assistant zijn slimme apparaten voor spraakbediening, waarmee u de RoboVac met uw stem kunt bedienen.

### Controleer voordat u begint of:

- RoboVac is verbonden met het Omni Station om ervoor te zorgen dat er voldoende stroom is.
- De RoboVac is met de eufy Clean-app is verbonden.
- U hebt een apparaat met ondersteuning voor Amazon Alexa (bijv. Amazon Echo, Echo Dot, Amazon Tap, Echo Show of Echo Spot) of de Google Assistant (bijv. Google Home of Google Home Mini). Deze apparaten worden afzonderlijk verkocht.
- De Amazon Alexa-app of Google Home-app is al op uw smartphone of tablet geïnstalleerd en u hebt een account aangemaakt.

### RoboVac met Amazon Alexa of Google Assistant bedienen:

1. Open de eufy Clean-app en ga in het menu linksboven naar "Slimme integraties".
2. Volg de instructies op het scherm om de configuratie uit te voeren.

## 6. In- / uitschakelen van kinderslot

- Houd de knop voor plaatselijke reiniging 5 seconden ingedrukt om de kinderbeveiliging te activeren. Als het kinderslot is ingeschakeld, zijn alle knoppen vergrendeld, zodat kinderen het apparaat niet kunnen beschadigen of per ongeluk gewond kunnen raken.

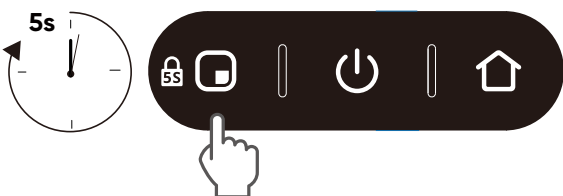

- Om de kinderbeveiliging uit te schakelen, druk en houd de plek reinigingsknop nogmaals 5 seconden ingedrukt.

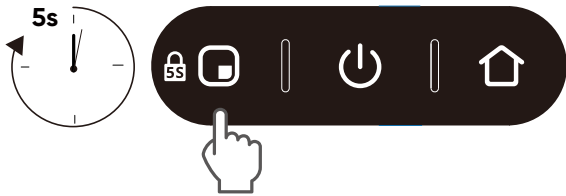

 • Deze functie is ook beschikbaar in de eufy Clean-app.

## 7. Reiniging en onderhoud

Schakel het apparaat uit en haal de stekker van de voedingsadapter uit voordat u gaat schoonmaken en onderhouden. Elk ander onderhoud moet worden uitgevoerd door een geautoriseerde servicevertegenwoordiger. Voor optimale prestaties, volg de onderstaande instructies om regelmatig schoon te maken en te onderhouden. De frequentie van reiniging en vervanging hangt af van uw gebruiksgewoonten.

### Aanbevolen reinigings- en vervangingsfrequentie

 Klik hier (<https://us.eufy.com/collections/x10-pro-omni-accessories>) om accessoires te winkelen!

RoboVac-onderdeel	Reinigingsfrequentie	Vervangingsfrequentie
Opvangbak	Eenmaal per week	-
Vuilwaterreservoir	Leeg en reinig wanneer vol	-
Dweilkussentjes	-	Elke drie tot zes maanden
Filter	Een keer per week	Elke drie tot zes maanden
Zijborstel	Een keer per maand	Elke drie tot zes maanden (of wanneer zichtbaar versleten)
Borstelbeschermer	Een keer per maand	Elke drie tot zes maanden (of wanneer zichtbaar versleten)
Rolborstel	Eenmaal per maand	Elke zes maanden
Sensoren	Een keer per maand	-

RoboVac-onderdeel	Reinigingsfrequentie	Vervangingsfrequentie
Oplaadpennen	Een keer per maand	-
Zwenkwiel	Een keer per maand	-

## 7.1 Maak de stofbak en het filter schoon

- ① Open de bovenste klep en haal de stofbak eruit.
- ② Druk op de ontgrendelingsknop om de stofbak te openen en leeg te maken.
- ③ Verwijder het filter.
- ④ Tik op het filter om stof te verwijderen.
- ⑤ Spoel de stofbak en het filter grondig af met water.
- ⑥ Laat de stofbak en filter volledig aan de lucht drogen voordat u deze opnieuw gebruikt.
- ⑦ Plaats het filter terug in de stofbak.
- ⑧ Duw de stofbak terug in de hoofdeenheid.

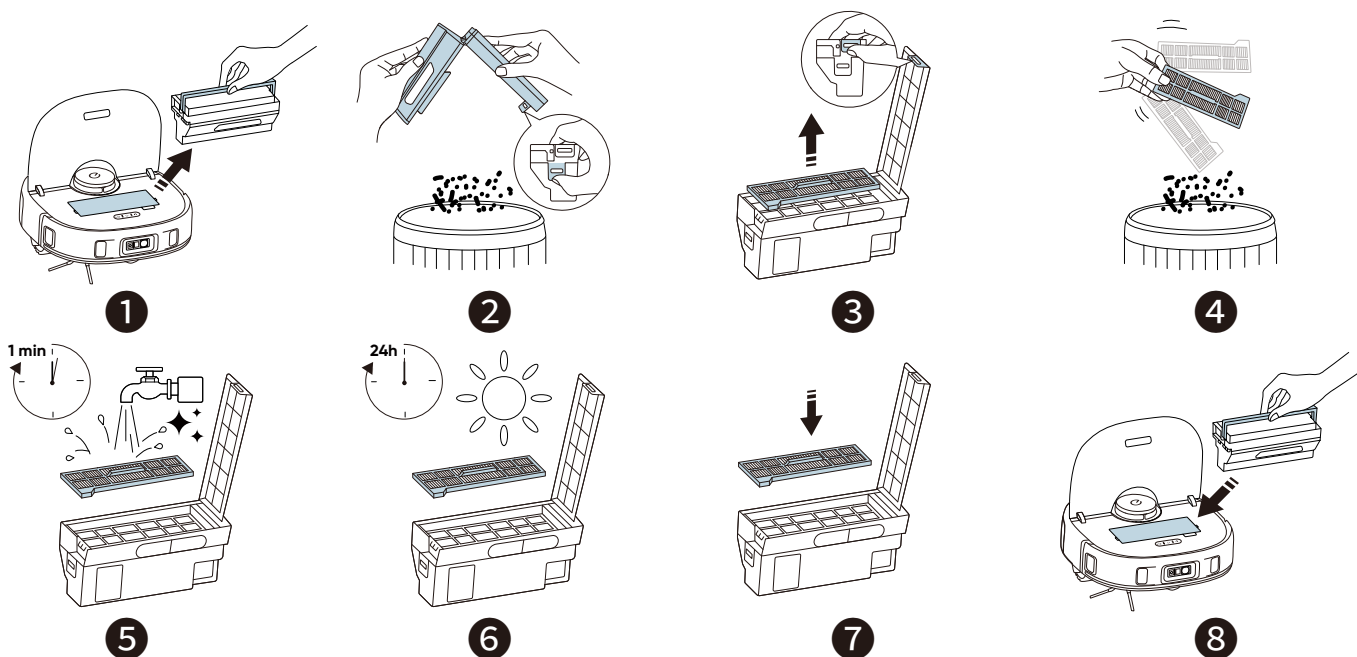

- Gebruik geen borstel, warm water of reinigingsmiddel om het filter te reinigen.
- Gebruik het filter niet als het niet volledig droog is, anders kan het de reinigingsprestaties beïnvloeden.

## 7.2 Maak de rolborstel schoon

- ① Trek aan de ontgrendelingslipjes om de borstelbeschermer te ontgrendelen, zoals getoond.
- ② Til de stofzuiger op om de roterende borstel eruit te halen. Reinig de roterende borstel met een reinigingsgereedschap of een schaar.
- ③ Spoel de rollende borstel en borstelbeschermer af met stromend water.
- ④ Laat de roterende borstel en borstelbeschermer volledig aan de lucht drogen voordat u deze opnieuw gebruikt.
- ⑤ Installeer de roterende borstel opnieuw door eerst het vaste uitstekende uiteinde in te brengen.



⑥ Druk naar beneden om de borstelbeschermer op zijn plaats te klikken.

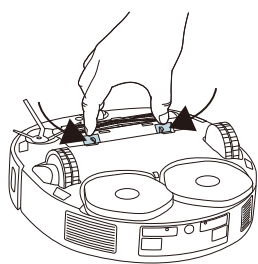

1

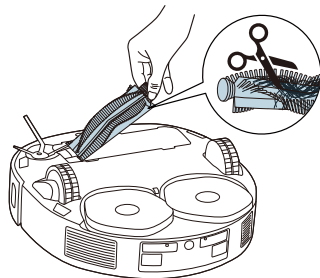

2

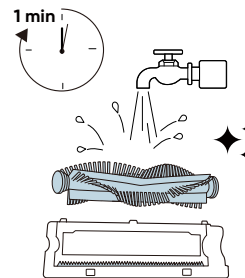

3

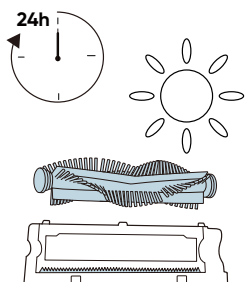

4

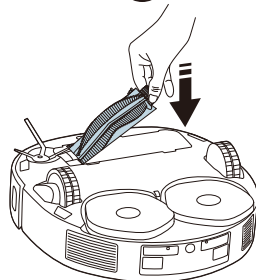

5

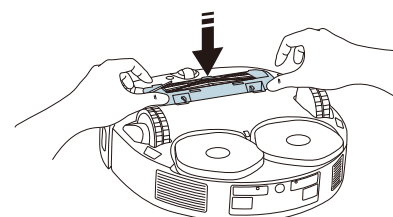

6

### 7.3 Maak de zijborstel schoon

Vreemde voorwerpen, zoals haren, kunnen gemakkelijk in de zijborstel verstrikt raken, dus die kunt u het beste regelmatig reinigen.

- ① Verwijder de zijborstel met een schroevendraaier.
- ② Wikkel voorzichtig af en trek alle haren of stoffen die tussen de hoofdunit en de zijborstel zijn gewikkeld eraf.
- ③ Reinig de zijborstel met water.
- ④ Laat de zijborstel aan de lucht drogen voordat u hem opnieuw gebruikt.
- ⑤ Installeer de zijborstel opnieuw op de machine.

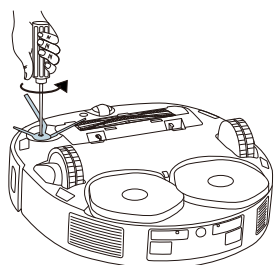

1

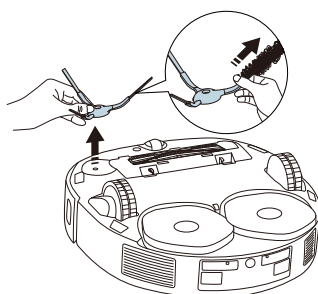

2

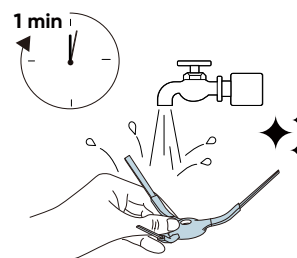

3

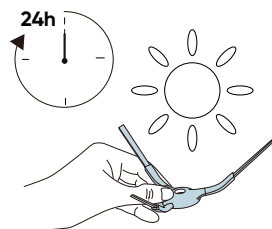

4

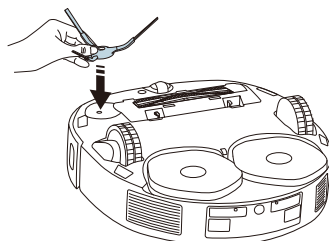

5

### 7.4 Reinig de sensoren, camera's en laadpinnen

Voor de beste prestaties moet u de sensoren en contactpennen regelmatig reinigen.

- Maak de sensoren en oplaadcontactpinnen schoon met een zachte doek.

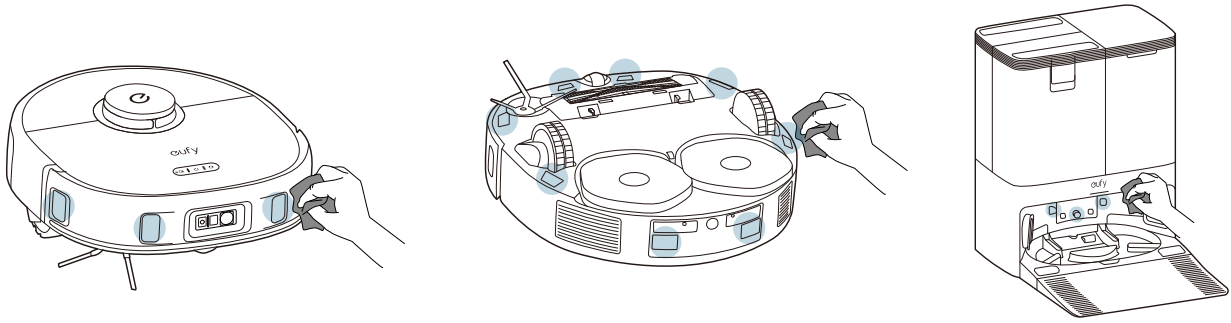

## 7.5 Reinig de vuilwatertank

- ① Verwijder de vuilwatertank van de Omni Station.
- ② Leeg de vuilwatertank.
- ③ Spoel de vuilwatertank grondig af met stromend water.

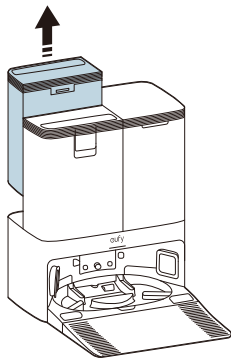

1

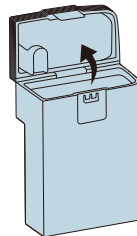

2

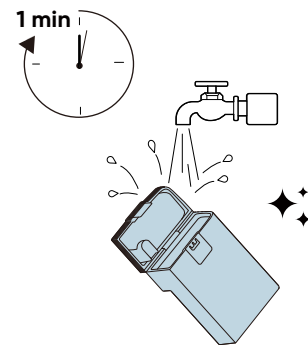

3

## 7.6 Reinig de afneembare dweilpads reinigingstray

- ① Verwijder de reinigingstray van de Omni Station.
- ② Spoel de reinigingstray grondig af met water.
- ③ Plaats de lade terug in het Omni Station.

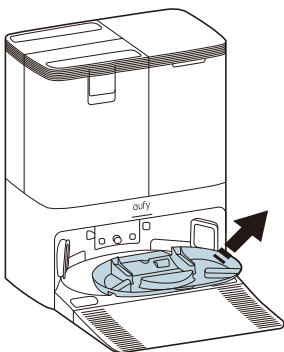

1

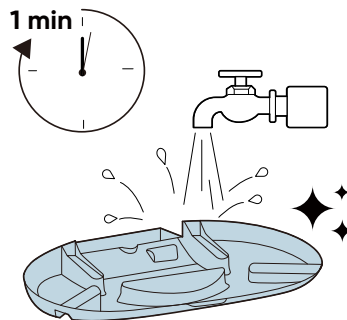

2

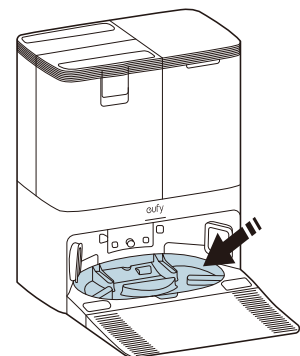

3

## 8. Problemen oplossen

Bij een foutmelding, raadpleeg de in-app instructies voor oplossingen. Indien het probleem aanhoudt, neem dan contact op met [support@eufy.com](mailto:support@eufy.com) voor hulp.

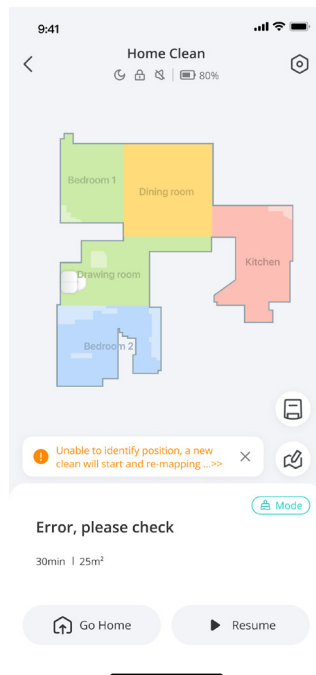
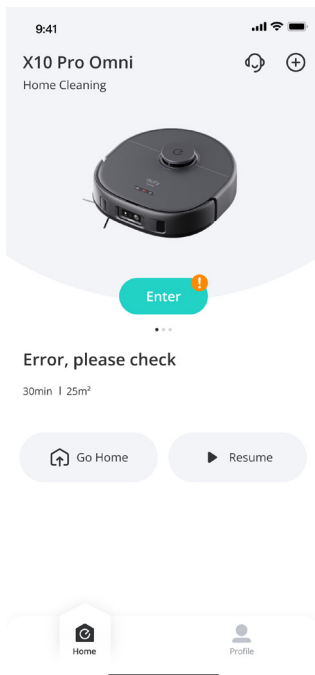

U kunt ook op de onderstaande link klikken om onze veelgestelde vragen te bekijken voor een snelle oplossing. Als het probleem aanhoudt, neem dan contact op met [support@eufy.com](mailto:support@eufy.com) voor hulp.

FAQs: <https://support.eufy.com/s/product/a085g00000BdaluAAB/eufy-clean-x10-pro-omni>

## 9. Specificaties

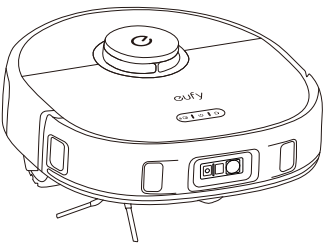
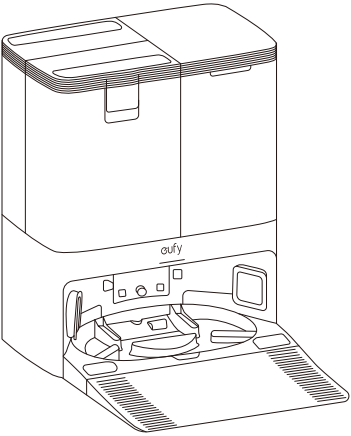
	Energieverbruik	60 W
	Batterij	2600 mAh x 2
	Ingang	NL: 220-240V, 50-60Hz
	Uitgang	NL: 20V / 1,2A
	Schoonwatertank capaciteit	3 liter
	Vuilwatertank capaciteit	2,7 liter
	Stofzakcapaciteit	2,5 liter

## 10. Garantie

De garantieperiode van het product wordt bepaald door de verkoper en kan variëren afhankelijk van verschillende verkoopkanalen en lokale wettelijke vereisten, maar de minimale garantieperiode mag niet minder dan 12 maanden zijn.

Opmerking: De garantie van 12 maanden dekt de hoofdunit (inclusief de batterij) en het Omni Station, niet van toepassing op verbruiksartikelen zoals de rolborstel, zijborstel, dweilpads, enz.

**Deze beperkte garantie van de fabrikant heeft op geen enkele wijze invloed op een potentiële wettelijke garantie die bij wet wordt verstrekt.**