

1. Over Jouw Omni C20

1.1 Wat zit er in de doos

1.2 Overzicht

1.3 Knopbediening

1.4 LED-indicatie

2. Voorbereiden van uw Omni C20

2.1 Belangrijke Tips Voor Het Eerste Gebruik

2.2 Installeer de All-in-One Station

2.3 Laad uw robot op

3. Gebruikmakend van uw Omni C20

3.1 Download de App

3.2 Reset de Wi-Fi verbinding

3.3 In kaart brengen

3.4 Stel een No-Go Zone en No Mop Zone in

3.5 Planning Schoonmaakwerkzaamheden

3.6 Selecteer een reinigingsmodus

3.6.1 Thuis Schoonmaakmodus

3.6.2 Kamer Schoonmaken

3.6.3 Zone Reiniging

3.7 Selecteer een zuigkrachtniveau.

4. Gebruikmakend van het Mopsysteem

5. Het gebruik van de Robot met Amazon Alexa / The Google Assistant

6. In- / Uitschakelen van het Kinderslot

7. Reiniging en onderhoud

7.1 Maak de vuilnisbak en filter schoon

7.2 Reinig de rolborstel

7.3 Maak de zijborstel schoon

7.4 Reinig de sensoren en oplaadpinnen

7.5 Reinig de vuilwatertank

7.6 Reinig de dweilpads

7.7 Reinig de afneembare dweilpads reinigingstray

8. Probleemoplossing

9. Specificaties

10. Klantenservice

1. Over Jouw Omni C20

1.1 Wat zit er in de doos



Alles-in-één Station



Robot



Beknopte handleiding



Veiligheidsblad

1.2 Overzicht

Voorzijde



- 1 Puntlaser
- 2 Knop Opladen
- 3 Afvalbak
- 4 Filter
- 5 Afvalbak Ontgrendelingshendel
- 6 Vuilkorf Handvat
- 7 Aan/Uit-knop
- 8 Bumper

Terug

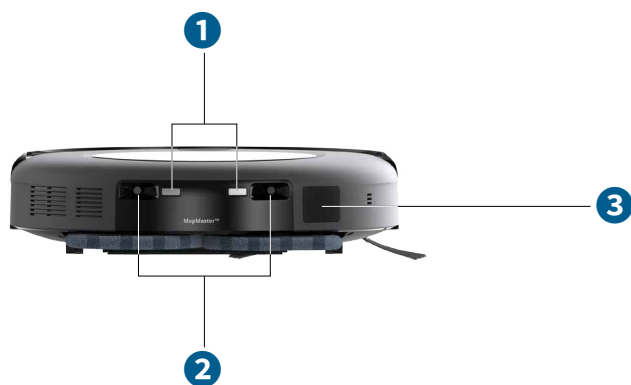

- 1 Oplaadcontactpennen (x2)
- 2 Dok sensoren (x2)
- 3 Stofverzamelingspoort

Onderkant

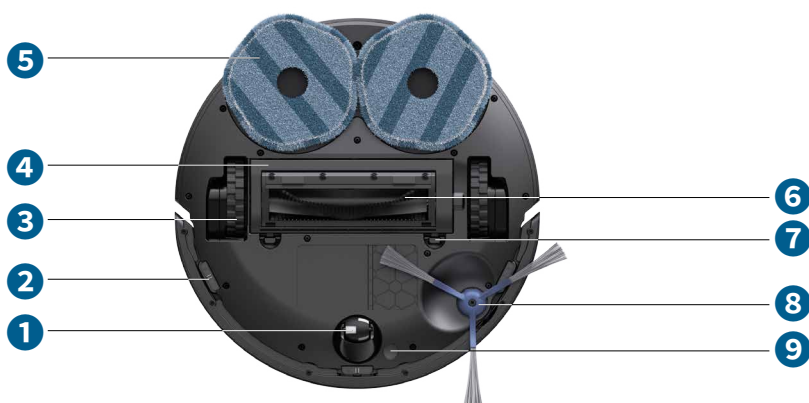

- 1 Zwenkwiel
- 2 Druksensor (×3)
- 3 Wielen (2)
- 4 Borstelbeschermer
- 5 Afneembare dweilkussens (×2)
- 6 Ontwarrende Rolborstel
- 7 Ontgrendelingshaken voor borstelbescherming (×2)
- 8 Zijborstel
- 9 Tapijtdetectiesensor

Alles-in-één Station









- 1 Wegwerpstofzak
- 2 Led-ring
- 3 Schone watertank
- 4 Vuilwaterreservoir
- 5 Reinigingsbakje voor afneembare dweilkussens

1.3 Knopbediening

| | |
|--|--|
| | <ul style="list-style-type: none"> • Lang indrukken (3s): Aan- of uitzetten • Korte druk (1s): Pauzeer / beëindig de huidige taak tijdens het werken |
| | <ul style="list-style-type: none"> • Korte druk (1s): Breng de robot terug naar het Station • Lang indrukken (3s): Kinderslot in- of uitschakelen |
| | <ul style="list-style-type: none"> • Langdurig gelijktijdig indrukken (3s): Wi-Fi-verbinding resetten |

1.4 LED-indicatie

U kunt de status van het apparaat zien aan de hand van de LED-indicatoren van de robot en het basisstation.

| | LED-indicatie | Beschrijving | Status |
|--------------|---|----------------------|--|
| Basisstation |  | Stabiel Wit | Ingeschakeld |
| |  | Stabiel Wit (Dimmer) | Stand-by modus / Volledig opgeladen |
| |  | Brandt rood | Watertank leeg Fout * Controleer de in-app instructies of neem contact op met de eufy klantenservice voor oplossingen. |
| Robot |  | Stabiel Wit | Ingeschakeld |
| |  | Stabiel Wit (Dimmer) | Stand-by modus / Volledig opgeladen |
| |  | Brandt rood | Fout * Controleer de in-app instructies of neem contact op met de eufy klantenservice voor oplossingen. |

2. Voorbereiden van uw Omni C20

2.1 Belangrijke Tips Voor Het Eerste Gebruik

| | |
|---|---|
| <p>A</p>  <p>X</p> | <p>A. Verwijder stroomkabels en kleine voorwerpen (sokken/ speelgoed/pantoffels/handdoeken/weegschalen, enz.) van de vloer die de robot kunnen verwarren.</p> |
| <p>B</p>  <p>X</p> | <p>B. Vouw de randen van tapijten onder de tapijten om te voorkomen dat de robot verstrikt raakt. Vermijd het reinigen van hoogpolige tapijten of tapijten dikker dan 0,98 in / 25 mm, omdat dit kan leiden tot storingen van de robot.</p> |
| <p>C</p>  <p>X</p> | <p>C. Voor het in kaart brengen wordt sterk aanbevolen om fysieke barrières te plaatsen voor open haarden en bepaalde gebieden (bijv. luchtroosters) die schade aan de robot kunnen veroorzaken als deze wordt betreden. Voor toekomstig gebruik, stel virtuele grenzen in de eufy-app in om te voorkomen dat de robot van de trap valt.</p> |
| <p>D</p>  <p>X</p> | <p>D. Vermijd het opzuigen van grote hoeveelheden water, omdat dit het apparaat kan beschadigen.</p> |
| <p>E</p>  <p>X</p> | <p>E. De robot kan op objecten klimmen die minder dan 0,7 in / 18 mm hoog zijn. Verwijder dergelijke voorwerpen indien mogelijk.</p> |
| <p>F</p>  <p>X</p> | <p>F. Anti-val sensoren zullen in de meeste gevallen voorkomen dat de robot van de trap of steile afgronden valt. Sensoren zijn minder effectief als ze vuil zijn of gebruikt worden op vloeren met tapijt of reflecterende oppervlakken.</p> |

2.2 Installeer de All-in-One Station

1. Plaats het station op een locatie met een sterk Wi-Fi-sigitaal en waar de robot gemakkelijk toegang heeft. We raden aan om het station op een harde vlakke ondergrond tegen een muur aan te plaatsen.



- De aanbevolen speling op de illustratie is een voorgestelde waarde op basis van testen, om ervoor te zorgen dat de robot optimaal werkt, terugkeert naar het station om op te laden en het aangewezen gebied effectief reinigt. U kunt de speling afstand aanpassen indien nodig om te voldoen aan de werkelijke werkomgeving van de robot.
- Plaats het station niet op tapijten.

2. Steek het station in een stopcontact.

- Wanneer het station verbinding maakt met AC-stroom, zal de LED-ring in de schone watertank rood oplichten, wat aangeeft dat de tank moet worden gevuld met water.



- Houd het station altijd aangesloten om ervoor te zorgen dat de infraroodverbinding tussen de robot en het station succesvol is, anders zal de robot niet automatisch terugkeren naar het station.

3. Haal de schone watertank eruit. Voeg schoon water toe tot aan de MAX-waterlijn.



💡 • Voeg alstublieft geen heet water toe aan de tank om verkorting van de levensduur te voorkomen.

2.3 Laad uw robot op

1. Verwijder de schuimblokken, stickers en beschermfolies aan de voorkant en achterkant van de robot voordat u deze gebruikt.



2. Bevestig de robot aan het basisstation. Dan zal de robot automatisch worden ingeschakeld.



-  Zorg ervoor dat de robot volledig is opgeladen voordat u hem gebruikt.
- Bij succesvol aanmeren, zult u een stemprompt horen van "opladen".

3. Gebruikmakend van uw Omni C20

Let op: de UI-afbeeldingen zijn alleen ter illustratie. De werkelijke weergave-inhoud kan variëren op basis van de softwareversie.

Om van alle beschikbare functies te genieten, wordt het aanbevolen om uw robot te bedienen via de eufy-app.

Controleer voordat u begint of:

- Uw smartphone draait op iOS 11.0 (of hoger) of Android 8.0 (of hoger).
- Het draadloze signaal van de 2,4GHz-band is ingeschakeld op uw draadloze router.

3.1 Download de App

1. Download de eufy Clean-app in de App Store (iOS-apparaten) of Google Play (Android-apparaten), of door op deze link te klikken: <https://dl-eufy.eufylife.com/qcdl/index.html?flow=eufy>.

2. Open de app en maak een gebruikersaccount aan.

3. Tik op het "Apparaat toevoegen" / "+" pictogram om je robot toe te voegen aan je eufy-account.

4. Volg de instructies in de app om de Wi-Fi-verbinding in te stellen.

- Na een succesvolle verbinding kunt u de robot bedienen via de app.
- Met de app kunt u reinigingsmodi selecteren, reinigen op de gewenste zuigkracht, reiniging plannen, het systeemstatus bekijken, meldingen ontvangen en extra functies openen.

-  Als de robot vast komt te zitten in een ruimte, tik dan op Vind mijn robot in de app om het apparaat te vinden.

3.2 Reset de Wi-Fi verbinding

Als u problemen ondervindt bij het verbinden van uw robot met de eufy-app, probeer dan de Wi-Fi-verbinding te resetten.

Houd de aan/uit-knop en de oplaadknop tegelijkertijd 3 seconden ingedrukt totdat u een stemmelding hoort.



U hoort een stemmelding wanneer de Wi-Fi-verbinding is gereset en de LED-indicator op de robot snel wit knippert. Nu kunt u de instructies in de app volgen om de wifverbinding opnieuw in te stellen.

3.3 In kaart brengen

Deze functie is ontworpen om uw robot te helpen efficiënt de indeling van uw huis te leren, zodat er grondig en systematisch kan worden schoongemaakt. Door het creëren van een gedetailleerd plattegrond kan jouw robot met precisie navigeren en schoonmaken. Om de efficiëntie en nauwkeurigheid van het mapping proces te maximaliseren, volg alstublieft deze stappen:

- Open alle deuren: Zorg ervoor dat alle deuren binnen het schoonmaakgebied open zijn. Dit stelt de robot in staat om naadloos toegang te krijgen tot en elke kamer in kaart te brengen.
- Blokkeren van beperkte gebieden: Als er specifieke zones zijn waarin u niet wilt dat de robot binnenkomt, gebruik dan fysieke barrières om deze gebieden te blokkeren. Dit kan de nauwkeurigheid van de mapping verbeteren en voorkomen dat de robot ongewenste ruimtes betreedt. Nadat de mapping is voltooid, kunt u de fysieke barrières verwijderen en beperkte gebieden instellen om te voorkomen dat de robot die gebieden betreedt.
- Verwijder obstakels: Haal alle objecten weg, zoals speelgoed, kabels of kleine meubels, die de weg van de robot kunnen blokkeren of verstrikt kunnen raken in de borstels. Dit helpt de robot om vrij te bewegen en het gebied in kaart te brengen zonder onderbrekingen.
- Verplaats de basisstation niet: Nadat het vloerplan is gemaakt, vermijd het verplaatsen van de basisstation. De robot vertrouwt op het basisstation als referentiepunt voor navigatie en mapping. Het verplaatsen ervan kan de nauwkeurigheid van het vloerplan verstoren.

3.4 Stel een No-Go Zone en No Mop Zone in

Met de eufy-app kun je een "No-Go Zone" of "No Mop Zone" instellen als een beperkt gebied. Dan hoeft u geen fysieke barrières of grensstroken te plaatsen. Deze functie is alleen bedoeld voor het instellen van reinigingszones, niet voor het isoleren van gevaarlijke gebieden.

3.5 Planning Schoonmaakwerkzaamheden

Met de eufy app kun je de robot inplannen om op een bepaald tijdstip te beginnen met schoonmaken.

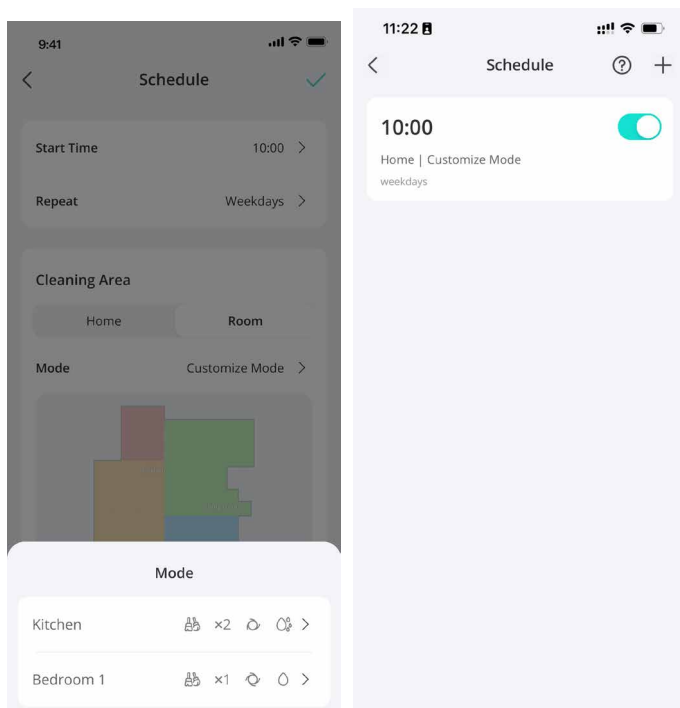

-  U kunt de tijd instellen en schoonmaakschema's aanpassen van zondag tot zaterdag in de eufy-app. Deze functie is alleen beschikbaar in de app.

3.6 Selecteer een reinigingsmodus

Je kunt het schoonmaken starten/pauzeren of een schoonmaakmodus selecteren via de eufy-app.

3.6.1 Thuis Schoonmaakmodus

Tik op Start in de eufy-app om de modus voor thuisreiniging in te schakelen. Na het opstarten beweegt de robot zich vanaf het basisstation en bepaalt automatisch zijn reinigingsroute. Het begint met het schoonmaken van de randen eerst, gevolgd door het navigeren in een Z-vormig patroon om een uitgebreide dekking te garanderen. Zodra de reinigingscyclus is voltooid, zal de robot automatisch terugkeren naar zijn basisstation om op te laden.

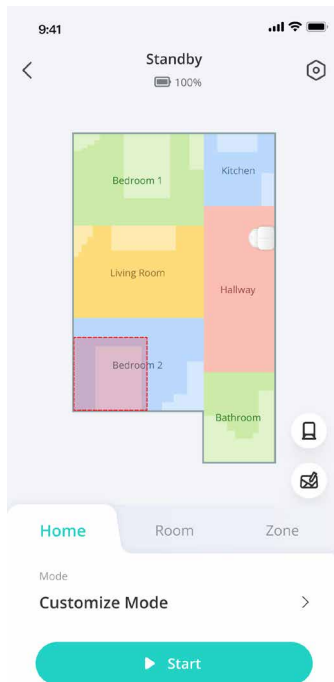

- Om het schoonmaken te pauzeren, druk op de aan/uit-knop op de robot.



3.6.2 Kamer Schoonmaken

In deze modus wordt jouw huis automatisch verdeeld in verschillende kamers voor het schoonmaken in de eufy-app. U kunt de kamerinstellingen ook in de app aanpassen. De robot zal alleen de geselecteerde kamers schoonmaken en na het schoonmaken terugkeren naar het Omni Station.

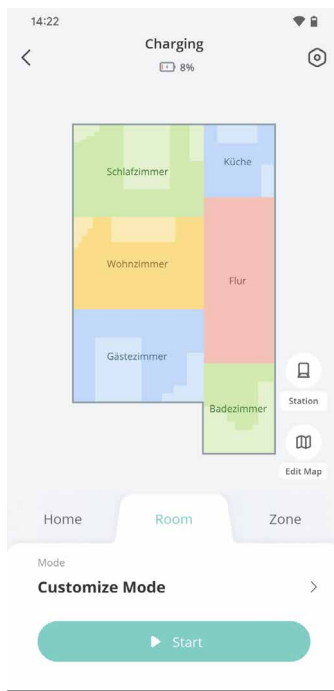

- 💡 • Activeer de kamerreinigingsmodus alleen nadat de robot de kaart heeft gemaakt.
- Het wordt aanbevolen dat de robot zich verplaatst vanaf het Omni Station om te beginnen met het schoonmaken van de kamer.

3.6.3 Zone Reiniging

In deze modus kunt u een schoonmaakzone instellen en de grootte ervan aanpassen in de eufy-app. De robot zal alleen de geselecteerde zone schoonmaken.

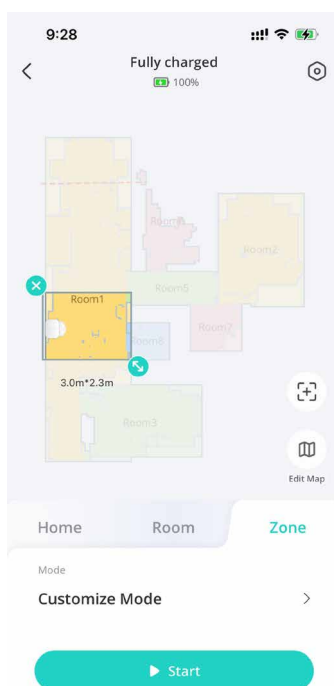

3.7 Selecteer een zuigkrachtniveau.

In de eufy-app selecteert u een zuigkrachtniveau op basis van uw behoeften: Stil, Standaard (Standaard),

Turbo en Max. Wanneer de robot de volgende keer begint met schoonmaken, zal deze schoonmaken volgens het zuigkrachtniveau dat u eerder hebt geselecteerd. Let op: Als u huisdieren of kinderen thuis heeft, wordt het aanbevolen om een hoger zuigvermogen te selecteren. In de eufy app kunt u ook de BoostIQ™-functie selecteren op basis van uw behoeften. De robot zal automatisch BoostIQ™ inschakelen als het tijdens het schoonmaken een tapijt detecteert om de beste reiniging te garanderen. BoostIQ™ is ideaal voor het reinigen van dikkere tapijten. Als het stofzuiggeluid dat BoostIQ™ veroorzaakt u stoort, kunt u deze functie uitschakelen.

4. Gebruikmakend van het Mopsysteem

Let op: de UI-afbeeldingen zijn alleen ter illustratie. De werkelijke weergave-inhoud kan variëren op basis van de softwareversie.

1.Begin met schoonmaken. De robot zal automatisch stofzuigen en dweilen. Tijdens het dweilen kunt u via de eufy-app kiezen tussen twee waterstanden.

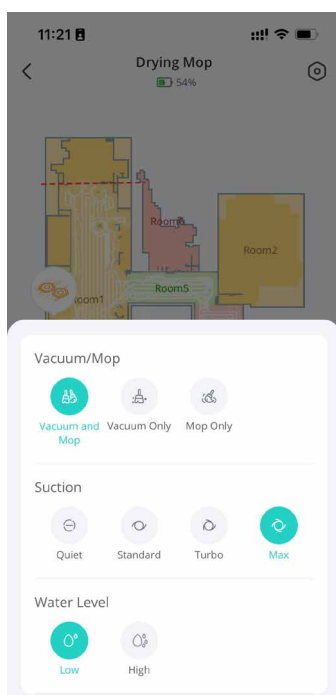

 • Vacuüm Alleen en Dweil Alleen modi zijn ook beschikbaar in de eufy app.

2.Maak regelmatig de vuilwatertank leeg en schoon om schimmel of onaangename geuren te voorkomen.

Raadpleeg voor instructies over hoe u de vuile watertank kunt reinigen de sectie "Reiniging en onderhoud" in deze gebruikershandleiding.

5. Het gebruik van de Robot met Amazon Alexa / The Google Assistant

Amazon Alexa of de Google Assistent zijn slimme spraakbesturingsapparaten waarmee je de robot met je stem kunt bedienen.

Controleer voordat u begint of:

- De robot is verbonden met het basisstation om ervoor te zorgen dat er voldoende stroom is.
- De robot is verbonden met de eufy app.
- U hebt een apparaat met ondersteuning voor Amazon Alexa (bijv. Amazon Echo, Echo Dot, Amazon Tap, Echo Show of Echo Spot) of de Google Assistant (bijv. Google Home of Google Home Mini). Deze apparaten worden afzonderlijk verkocht.
- De Amazon Alexa-app of Google Home-app is al op uw smartphone of tablet geïnstalleerd en u hebt een account aangemaakt.

Om de Robot te bedienen met Amazon Alexa of de Google Assistent:

1. Open de eufy app **en tik op Profiel** > Slimme Integraties.

2. Volg de instructies op het scherm om de configuratie uit te voeren.

6. In- / Uitschakelen van het Kinderslot

- Houd de oplaadknop 3 seconden ingedrukt om de kinderbeveiliging te activeren. Als het kinderslot is ingeschakeld, zijn alle knoppen vergrendeld, zodat kinderen het apparaat niet kunnen beschadigen of per ongeluk gewond kunnen raken.

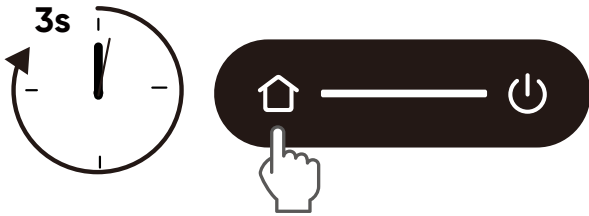

- Om de kinderbeveiliging uit te schakelen, druk en houd de oplaadknop opnieuw 3 seconden ingedrukt.

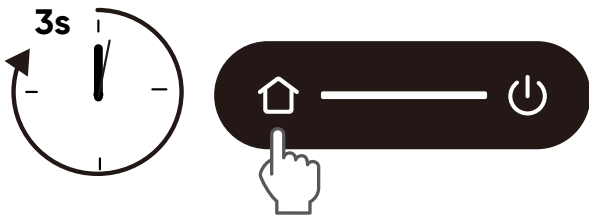

 • Deze functie is ook beschikbaar in de eufy-app.

7. Reiniging en onderhoud

7.1 Maak de vuilnisbak en filter schoon

- 1 Open de bovenste afdekking en haal de stofbak eruit.
- 2 Druk op de ontgrendelingshendel om de stofbak te openen en te legen.
- 3 Verwijder het filter.
- 4 Tik op het filter om stof te verwijderen.
- 5 Spoel de vuilnisbak en filter grondig af met water.
- 6 Laat de prullenbak en filter volledig aan de lucht drogen voordat u deze opnieuw gebruikt.
- 7 Plaats het filter terug in de stofbak.
- 8 Duw de prullenbak terug in de hoofdeenheid.

 • Gebruik het filter niet als het niet volledig droog is, anders kan het de reinigingsprestaties beïnvloeden.
• Gebruik geen borstel, warm water of reinigingsmiddel om het filter te reinigen.

7.2 Reinig de rolborstel

- 1 Draai de hoofdeenheid om, druk met beide handen op de ontgrendelingstabs om de borstelbeschermer te ontgrendelen.
- 2 Haal de rollende borstel eruit en verwijder de eindkappen aan beide zijden. Maak de haren die op de rolborstel vastzitten en het vuil schoon met een schaar.
- 3 Spoel de roterende borstel en borstelbeschermer af met stromend water.
- 4 Laat de roterende borstel en borstelbeschermer volledig aan de lucht drogen voordat u ze opnieuw gebruikt.
- 5 Installeer de roterende borstel opnieuw.

- 6 Druk naar beneden om de borstelbeschermer op zijn plaats te klikken.

7.3 Maak de zijborstel schoon

Vreemde voorwerpen, zoals haren, kunnen gemakkelijk in de zijborstel verstrikt raken, dus die kunt u het beste regelmatig reinigen.

- 1 Verwijder de zijborstel met een schroevendraaier.
- 2 Wikkel voorzichtig los en trek alle haren of stoffen die tussen de hoofdeenheid en de zijborstel zijn gewikkeld eraf.
- 3 Reinig de zijborstel met water.
- 4 Laat de zijborstel aan de lucht drogen voordat u deze opnieuw gebruikt.
- 5 Herinstalleer de zijborstel op de machine.

7.4 Reinig de sensoren en oplaadpinnen

Om de beste prestaties te behouden, reinig regelmatig de sensoren, bumpers en oplaadcontactpinnen.

- Maak de sensoren en oplaadcontactpinnen schoon met een zachte doek.

7.5 Reinig de vuilwatertank

- 1 Verwijder de vuilwatertank van het basisstation.
- 2 Leeg de vuilwatertank.
- 3 Spoel de vuilwatertank grondig af met stromend water.

7.6 Reinig de dweilpads

- 1 Verwijder de dweilpads van de robot.
- 2 Was de dweilpads voorzichtig met water.
- 3 Laat de dweilpads volledig drogen in de zon voordat je ze opnieuw gebruikt.
- 4 Bevestig de dweilpads weer op de robot.

7.7 Reinig de afneembare dweilpads reinigingstray

- 1 Verwijder de reinigingstray van het basisstation.
- 2 Spoel de reinigingstray grondig af met water.
- 3 plaats het terug in het station.

8. Probleemoplossing

Let op: de UI-afbeeldingen zijn alleen ter illustratie. De werkelijke weergave-inhoud kan variëren op basis van de softwareversie.

Bij een foutmelding, raadpleeg de in-app instructies voor oplossingen. Indien het probleem aanhoudt, neem dan contact op met support@eufy.com voor hulp.

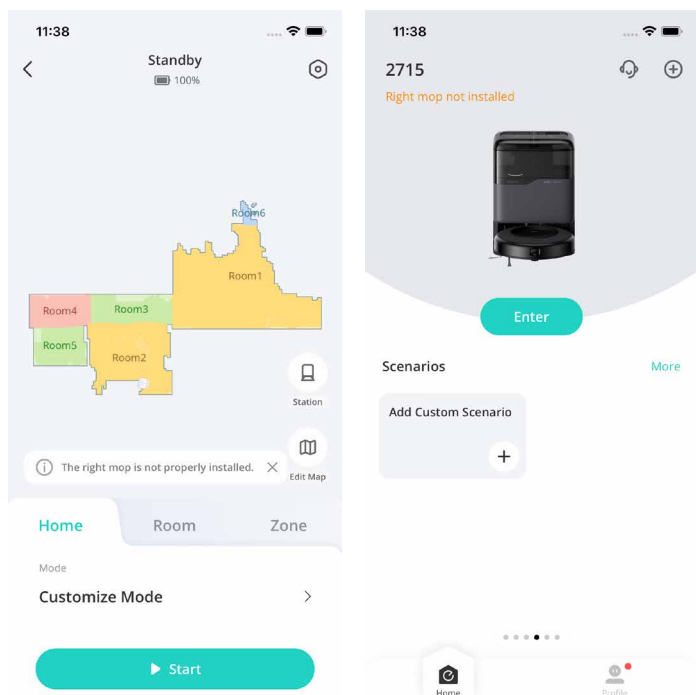

9. Specificaties

| | | |
|---|----------------------------|--|
|  | Energieverbruik | Basisstation: 20W (Tijdens stofverzameling: 650W) Hoofdeenheid: 40W |
| | Batterij | 3200 mAh |
|  | Ingang | VS: 120V, EU: 230V |
| | Uitgang | 20V 0.65A |
| | Schoonwatertank capaciteit | 2,5 liter |
| | Vuilwatertank capaciteit | 2,4 liter |
| | Stofzakcapaciteit | 3,1 liter |

10. Klantenservice

Neem contact met ons op:



www.eufy.com



(VS/CA) +1 (800)994 3056

(VK) +44 (0) 1604 936 200

(JP) +81 03 4455 7823

Voor video-tutorials, veelgestelde vragen, garantiebeleid en meer informatie gaat u naar: <https://support.eufy.com/>