

EN

DE

FR

ES

IT

NL



User Guide

Magnetic Cabinet Sensor Light Model Puyo

BRCLPUYO20SV133 / BRCLPUYO20BK225C2
BRCLPUYO20BK140 / BRCLPUYO20SV218C2
BRCLPUYO40SV119 / BRCLPUYO40BK201C2
BRCLPUYO40BK126 / BRCLPUYO40SV195C2
BRCLPUYO60BK720 / BRCLPUYO60SV744

EN - DE - ES - FR - IT - NL

www.brendz.com

Specifications:

Input:	DC5V
Power:	0,5 - 2W
Material:	AL + ABS
Sensor:	PIR
Dimmable:	Stepless
Color temperature (CCT):	3000K 4000K 6000K

Accessories:

Self-adhesive
metal plates:

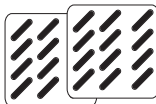

USB-C cable:

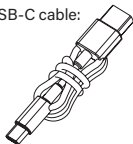

Overview:

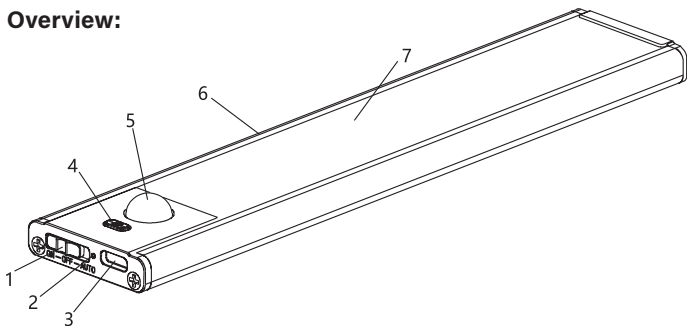

1. Switch
2. Charging status LED
3. USB-C Charging port
4. Dim and CCT switch

5. PIR sensor
6. Aluminium body
7. ABS diffuser

Product information:

This product features the following functionalities:

- Built-in polymer lithium battery.
- Indicator light (no.2). Red: The battery is charging.
Green: The battery is charged
- Three modes: ON - OFF - AUTO.
- Three colour temperatures: cold white – neutral white – warm white.
- Each colour temperature can be dimmed.

The product is suitable for cabinets, closets, bookcases, corridors, verandas, bedrooms, etc.

Instructions:

Switch: ON - OFF - AUTO

1. ON: Continuously on
2. OFF: Continuously off
3. AUTO: LED light switches on when PIR sensor detects movement. This functionality only works when it is dark. The light will switch off after 25 seconds without movement.

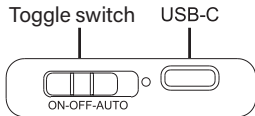

Dim and CCT switch button

1. Long press to dim or increase brightness.
2. Short press to switch color temperature: cold white – neutral white – warm white

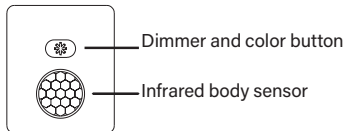

Installation:

1.



2.

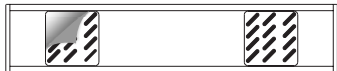

3.

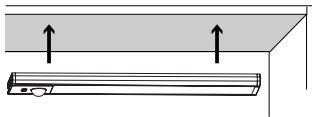

4.

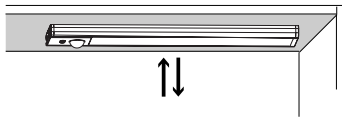

1. Clean the surface where you want to place the light.
2. Remove the plastic covers from adhesive tape on the metal plates (place the plates first on the magnetic parts on the back of the light should they have moved during transport).
3. Place the led with the plates on the surface you want it.
4. The light can now easily be removed with the metal plates staying in place. Allowing you to charge or clean the lamp.

Safety warnings

- Do not install in an environment with high humidity, bright light, cold or hot air flow near the inlet and outlet, so as not to affect the sensitivity of the lamp.
- Use an adapter with an output voltage of 5V/1A to charge the product.
- The product has a built-in battery, do not disassemble it, exert pressure on it, squeeze it or expose it to fire.
- The light source of this luminaire cannot be replaced. If it is necessary to replace the light source (for example, at the end of the life of the light source), the entire luminaire must be replaced.
- Keep the product out of the reach of children.
- If the product is defective during the warranty period, please do not dismantle the product without permission, otherwise the warranty will be void.
- If the battery and/or product swells, remove it immediately and dispose of it separately, e.g., at the environmental center.

Spezifikationen:

Eingabe:	DC5V
Kraft:	0,5 - 2W
Material:	Al + ABS
Sensor:	PIR
Dimmbar:	stufenlos
Farbtemperatur (CCT):	3000k 4000k 6000k

Zubehör:

Selbstklebende
Metallplatten:

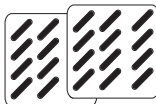

USB-C-Kabel:

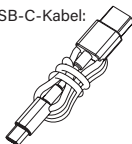

Überblick:

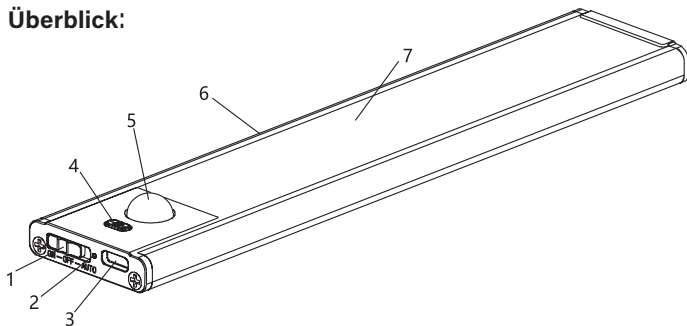

1. Schalter
2. Ladestatus LED
3. USB-C-Ladeanschluss
4. Dim- und CCT -Schalter

5. PIR -Sensor
6. Aluminiumgehäuse
7. ABS -Diffusor

Produktinformation:

Dieses Produkt verfügt über die folgenden Eigenschaften:

- Eingebaute Polymer-Lithiumbatterie.
- Indikatorlicht (Nr. 2). Rot: Die Batterie lädt.
 Grün: Die Batterie ist aufgeladen.
- Drei Modi: AN - AUS - Auto.
- Drei Farbtemperaturen: kaltweiß - neutralweiß - warmweiß
- Jede Farbtemperatur kann gedimmt werden.

Das Produkt eignet sich für Schränke, Schränke, Bücherregale, Korridore, Verandas, Schlafzimmer usw.

Anweisungen:

Schalter: AN - AUS - Auto

1. AN: kontinuierlich angeschaltet
2. AUS: kontinuierlich ausgeschaltet
3. Auto: LED -Licht schaltet ein, wenn der PIR -Sensor Bewegung erkennt. Diese Funktionalität funktioniert nur, wenn es dunkel ist. Das Licht schaltet nach 25 Sekunden ohne Bewegung aus.

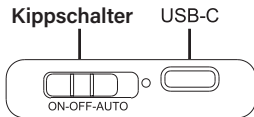

Dim- und CCT -Schalt- Taste

1. Lange Drücken, um die Helligkeit zu dimmen oder zu erhöhen.
2. Kurzes Drücken, um die Farbtemperatur zu wechseln: kalt weiß - neutralweiß - warmweiß

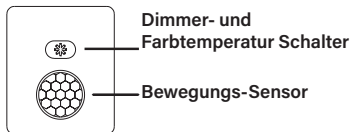

Installation:

1.



2.

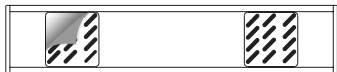

3.

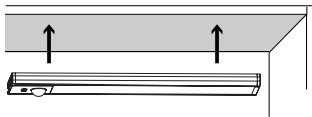

4.

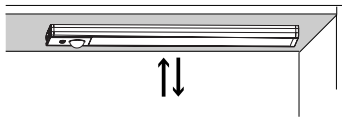

1. Reinigen Sie die Oberfläche, an der Sie das Licht platzieren möchten.
2. Entfernen Sie die Kunststoffabdeckungen von Klebeband auf den Metallplatten (legen Sie die Platten zuerst auf den Magnetteilen auf der Rückseite des Lichts, wenn sie sich während des Transports bewegt haben).
3. Legen Sie die LED mit den Platten auf der Oberfläche, die Sie wollen.
4. Die Leuchte kann jetzt leicht entfernt werden, wobei die Metallplatten an Ort und Stelle bleiben. So können Sie die Lampe aufladen oder reinigen.

- Installieren Sie nicht in einer Umgebung mit hoher Luftfeuchtigkeit, hellem Licht, kaltem oder heißem Luftstrom in der Nähe des Einlasss und der Auslass, um die Empfindlichkeit der Lampe nicht zu beeinflussen.
- Verwenden Sie einen Adapter mit einer Ausgangsspannung von 5 V/1a, um das Produkt aufzuladen.
- Das Produkt verfügt über eine eingebaute Batterie, zerlegen Sie es nicht, üben Sie Druck darauf aus, drücken Sie sie aus oder setzen Sie es dem Feuer aus.
- Die Lichtquelle dieser Leuchte kann nicht ersetzt werden. Wenn es notwendig ist, die Lichtquelle zu ersetzen (z. B. am Ende der Lebensdauer der Lichtquelle), muss der gesamte Leuchte ersetzt werden.
- Halten Sie das Produkt außerhalb der Reichweite der Kinder.
- Wenn das Produkt während der Garantiefrist fehlerhaft ist, zerlegen Sie das Produkt bitte nicht ohne Erlaubnis, andernfalls ist die Garantie ungültig.
- Wenn die Batterie und/oder das Produkt anschwillt, entfernen Sie sie sofort und entsorgen Sie sie separat, z. B. im Umweltzentrum.

Especificaciones:

Entrada:	DC5V
Potencia:	0,5 - 2W
Material:	AL + ABS
Sensor:	PIR
Regulable:	Infinito
Temperatura de color (CCT):	3000K 4000K 6000K

Accesorios:

Placas de metal autoadhesivas:

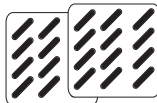

Cable USB-C:

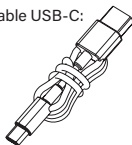

Descripción general:

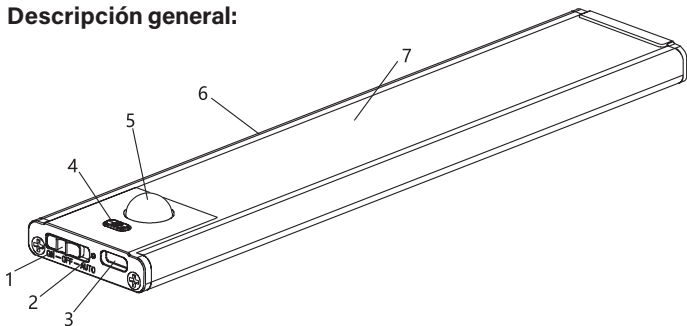

1. Interruptor
2. LED de estado de carga
3. Puerto de carga USB-C
4. Interruptor de atenuación CCT

5. Sensor PIR
6. Cuerpo de aluminio
7. Difusor de ABS

Información del Producto:

Este producto cuenta con las siguientes funcionalidades:

- Batería de litio polímero incorporada.
- Luz indicadora (núm.2).
Rojo: La batería se está cargando.
Verde: La batería está cargada
- Tres modos: ENCENDIDO - APAGADO - AUTO.
- Tres temperaturas de color: blanco frío - blanco neutro - blanco cálido
- Cada temperatura de color puede ser atenuada.

El producto es adecuado para armarios, closets, estanterías, pasillos, porches, dormitorios, etc.

Instrucciones:

Interruptor: ENCENDIDO - APAGADO - AUTO

1. ENCENDIDO: Siempre encendido
2. APAGADO: Siempre apagado
3. AUTO: La luz LED se enciende cuando el sensor PIR detecta movimiento. Esta funcionalidad solo funciona cuando está oscuro. La luz se apagará después de 25 segundos sin movimiento.

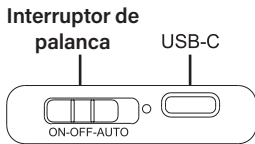

Botón del interruptor de atenuación y CCT

1. Presión prolongada para atenuar o aumentar el brillo.
2. Presión corta para cambiar la temperatura de color: blanco frío - blanco neutro - blanco cálido

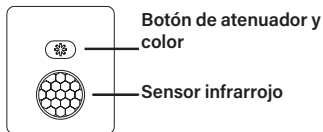

1.



2.

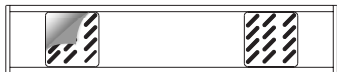

3.

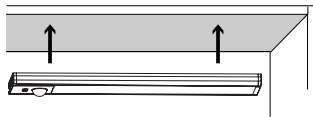

4.

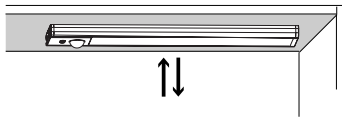

1. Limpie la superficie donde desea colocar la luz.
2. Retire las cubiertas de plástico de la cinta adhesiva en las placas de metal (coloque las placas primero en las partes magnéticas en la parte trasera de la luz en caso de que se hayan movido durante el transporte).
3. Coloque el LED con las placas en la superficie que desea.
4. La luz ahora puede retirarse fácilmente, dejando las placas de metal en su lugar. Esto le permite cargar o limpiar la lámpara.

Advertencias de seguridad

- No instale en un entorno con alta humedad, luz brillante, flujo de aire frío o caliente cerca de la entrada y la salida, para no afectar la sensibilidad de la lámpara
- Utilice un adaptador con una tensión de salida de 5V/1A para cargar el producto
- El producto tiene una batería incorporada, no lo desarme, no ejerza presión sobre él, no lo apriete ni lo exponga al fuego.
- La fuente de luz de este accesorio no puede ser reemplazada. Si es necesario reemplazar la fuente de luz (por ejemplo, al final de la vida útil de la fuente de luz), todo el accesorio debe ser reemplazado.
- Mantenga el producto fuera del alcance de los niños.
- Si el producto es defectuoso durante el período de garantía, no desmonte el producto sin permiso, de lo contrario, la garantía quedará anulada.
- Si la batería y/o el producto se hinchan, retírelo inmediatamente y deséchelo por separado, por ejemplo, en el centro medioambiental.

Spécifications :

Entrée:	DC5V
Puissance:	0,5 - 2W
Matériau :	AL + ABS
Capteur:	PIR
Variable :	Sans étapes
Température de couleur (CCT):	3000K 4000K 6000K

Accessoires:

Plaques métalliques autoadhésives :

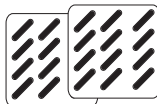

Câble USB-C:

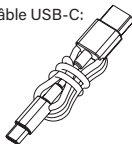

Aperçu:

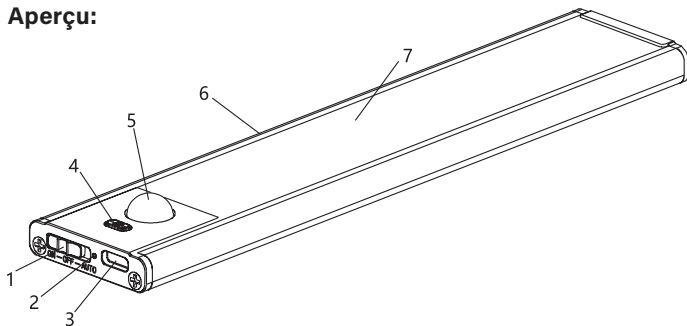

1. Interrupteur
2. LED d'état de charge
3. Port de charge USB-C
4. Interrupteur de luminosité et CCT
5. Capteur PIR
6. Corps en aluminium
7. Diffuseur en ABS

Informations sur le produit :

Ce produit présente les fonctionnalités suivantes :

- Batterie au lithium-polymère intégrée.
- Lumière indicatrice (n°2). Rouge: La batterie est en charge.
Vert: La batterie est chargée
- Trois modes : ON - OFF - AUTO.
- Trois températures de couleur : blanc froid – blanc neutre – blanc chaud.
- Chaque température de couleur peut être atténuée.

Le produit convient pour les armoires, les placards, les bibliothèques, les couloirs, les vérandas, les chambres, etc.

Instructions:

Interrupteur : ON - OFF - AUTO

1. ON : Continuellement allumé
2. OFF : Continuellement éteint
3. AUTO : La lumière LED s'allume lorsque le capteur PIR détecte un mouvement. Cette fonctionnalité fonctionne uniquement dans l'obscurité. La lumière s'éteindra après 25 secondes sans mouvement.

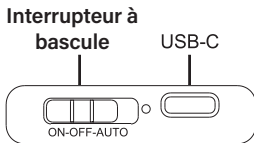

Bouton de l'interrupteur de luminosité et CCT

1. Appuyez longuement pour atténuer ou augmenter la luminosité.
2. Appuyez brièvement pour changer la température de couleur : blanc froid – blanc neutre – blanc chaud

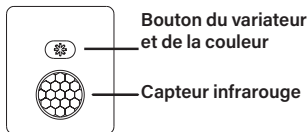

Installation:

1.

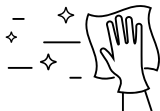

2.

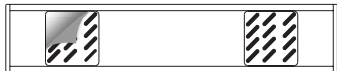

3.

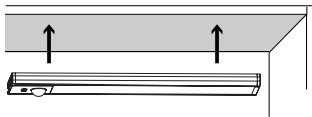

4.

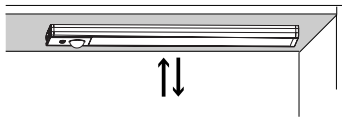

1. Nettoyez la surface où vous souhaitez placer la lumière.
2. Retirez les couvercles en plastique de la bande adhésive sur les plaques métalliques (placez d'abord les plaques sur les parties magnétiques à l'arrière de la lumière si elles ont bougé pendant le transport).
3. Placez la LED avec les plaques sur la surface désirée.
4. La lumière peut maintenant être facilement retirée, les plaques métalliques restant en place. Cela vous permet de charger ou de nettoyer la lampe.

Avertissements de sécurité

- Ne pas installer dans un environnement à forte humidité, à lumière vive, avec un flux d'air froid ou chaud près de l'entrée et de la sortie, afin de ne pas affecter la sensibilité de la lampe.
- Utilisez un adaptateur avec une tension de sortie de 5V/1A pour charger le produit.
- Le produit a une batterie intégrée, ne le démontez pas, n'exercez pas de pression dessus, ne le serrez pas et ne l'exposez pas au feu.
- La source lumineuse de ce luminaire ne peut pas être remplacée. Si elle doit être remplacée (par exemple, à la fin de la durée de vie de la source lumineuse), le luminaire complet doit être remplacé.
- Gardez le produit hors de portée des enfants.
- Si le produit est défectueux pendant la période de garantie, veuillez ne pas démonter le produit sans autorisation, sinon la garantie sera annulée.
- Si la batterie et/ou le produit gonflent, retirez-les immédiatement et éliminez-les séparément, par exemple, au centre environnemental.

Specifiche:

Ingresso:	DC5V
Potenza:	0,5 - 2W
Materiale:	Al + ABS
Sensore:	PIR
Dimmerabile:	Senza gradini
Temperatura colore (CCT):	3000K 4000k 6000K

Accessori:

Piastre metalliche
autoadesive:

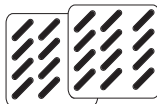

Cavo USB-C:

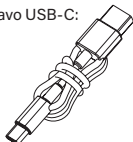

Panoramica:

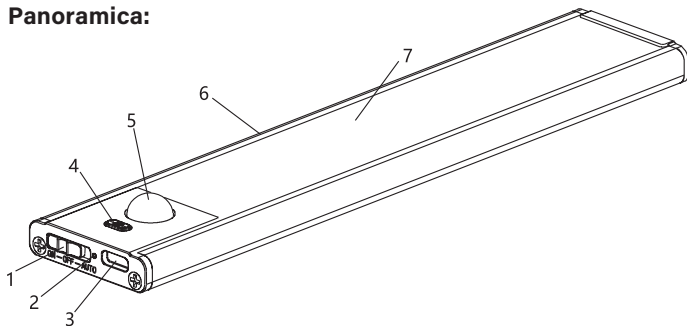

- | | |
|-------------------------------|-----------------------|
| 1. Interruttore | 5. Sensore PIR |
| 2. LED stato di carica | 6. Corpo in alluminio |
| 3. Porta di carica USB-C | 7. Diffusore in ABS |
| 4. Interruttore per Dim e CCT | |

Informazioni sul prodotto:

Questo prodotto offre le seguenti funzionalità:

- Batteria al litio-polimero integrata.
- Spia luminosa (n.2). ROSSO: La batteria è in carica.
Verde: La batteria è carica
- Tre modalità: ON - OFF - AUTO.
- Tre temperature colore: bianco freddo – bianco neutro – bianco caldo
- Ogni temperatura del colore può essere attenuata.

Il prodotto è adatto per armadi, guardaroba, librerie, corridoi, verande, camere da letto, ecc.

Istruzioni:

Interruttore: ON - OFF - AUTO

1. ON: Continuamente acceso
2. OFF: Continuamente spento
3. AUTO: La luce LED si accende quando il sensore PIR rileva un movimento. Questa funzionalità funziona solo quando è buio. La luce si spegnerà dopo 25 secondi senza movimento.

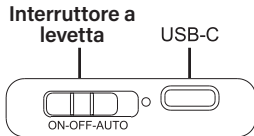

Pulsante interruttore Dim e CCT

1. Premere a lungo per attenuare o aumentare la luminosità.
2. Premere brevemente per cambiare la temperatura del colore: bianco freddo – bianco neutro – bianco caldo

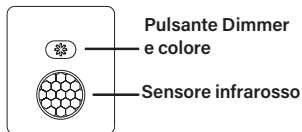

Installazione:

1.



2.

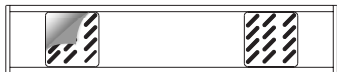

3.

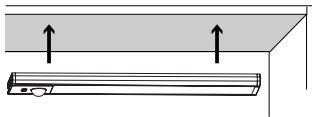

4.

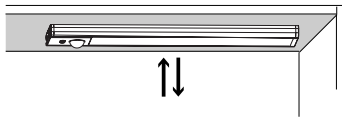

1. Pulire la superficie dove si desidera posizionare la luce.
2. Rimuovere i coperchi in plastica dal nastro adesivo sulle piastre metalliche (posizionare prima le piastre sulle parti magnetiche sul retro della luce se si sono spostate durante il trasporto).
3. Posizionare il LED con le piastre sulla superficie desiderata.
4. La luce può ora essere facilmente rimossa, con le piastre metalliche che rimangono al loro posto. Ciò consente di caricare o pulire la lampada.

Avvertenze di sicurezza

- Non installare in un ambiente con alta umidità, luce intensa, flusso d'aria fredda o calda vicino all'ingresso e all'uscita, in modo da non influenzare la sensibilità della lampada.
- Utilizzare un adattatore con una tensione di uscita di 5V/1A per caricare il prodotto.
- Il prodotto ha una batteria integrata, non smontarlo, non esercitare pressione su di esso, non schiacciarlo o esporlo al fuoco.
- La sorgente luminosa di questo apparecchio non può essere sostituita. Se è necessario sostituire la sorgente luminosa (ad esempio, alla fine della durata della sorgente luminosa), l'intero apparecchio deve essere sostituito.
- Tenere il prodotto fuori dalla portata dei bambini.
- Se il prodotto è difettoso durante il periodo di garanzia, non smontare il prodotto senza autorizzazione, altrimenti la garanzia sarà annullata.
- Se la batteria e/o il prodotto si gonfiano, rimuoverli immediatamente e smaltirli separatamente, ad esempio, al centro ambientale.

Specificaties:

Input:	DC5V
Power:	0,5 - 2W
Materiaal:	AL + ABS
Sensor:	PIR
Dimbaar:	straploos
Kleurtemperatuur (CCT):	3000K 4000k 6000k

Accessoires:

Zelfklevende
metalen platen:

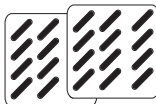

USB-C-kabel:

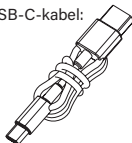

Overzicht:

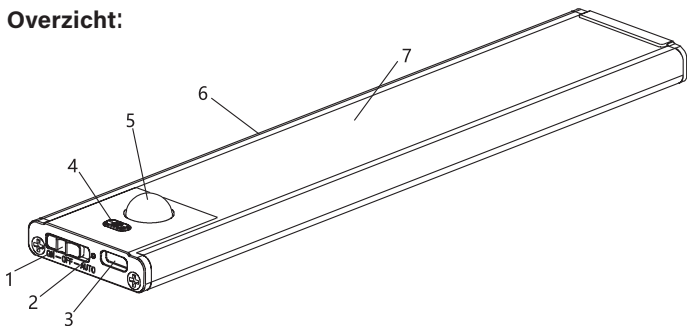

1. Schakelaar
2. Laadstatus LED
3. USB-C laadpoort
4. Dim- en CCT -schakelaar

5. PIR -sensor
6. Aluminium lichaam
7. ABS -diffuser

Productinformatie:

Dit product heeft de volgende functionaliteiten:

- Ingebouwde polymeer lithiumbatterij.
- Indicatorlicht (nr. 2). Rood: de batterij wordt opgeladen
Groen: de batterij is opgeladen
- Drie modi: ON - UIT - Auto.
- Drie kleurtemperaturen: koud wit - neutraal wit - warm wit.
- Elke kleurtemperatuur kan worden gedimd.

Het product is geschikt voor kasten, kasten, boekenkasten, gangen, veranda's, slaapkamers, enz.

Instructies:

Switch: Aan - Uit - Auto

1. Aan: continue aan
2. Uit: continue uit
3. Auto: LED-lamp gaat aan wanneer PIR-sensor beweging detecteert. Deze functionaliteit werkt alleen als het donker is. Het licht gaat uit na 25 seconden zonder beweging.

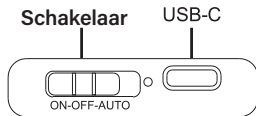

Dim- en CCT -schakelaar

1. Lang ingedrukt houden om de helderheid te dimmen of te vergroten.
2. Kort indrukken om de kleurtemperatuur te wijzigen: koud wit - neutraal wit - warm wit

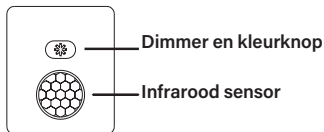

Installatie:

1.

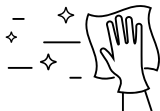

2.

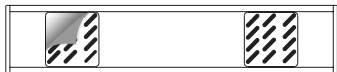

3.

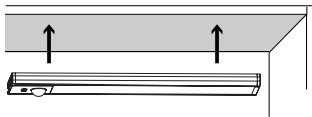

4.

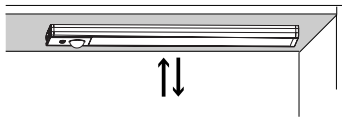

1. Maak het oppervlak schoon waar u de lamp wilt plaatsen.
2. Verwijder de plastic hoesjes van de kleefband op de metalen plaatjes (plaats de plaatjes eerst op de magnetische delen aan de achterkant van de lamp, mochten ze zijn verschoven tijdens het transport).
3. Plaats de lamp met de plaatjes op het oppervlak waar u deze wilt hebben.
4. De lamp kan nu eenvoudig worden verwijderd terwijl de metalen plaatjes op hun plek blijven. Hierdoor kunt u de lamp opladen of schoonmaken.

Veiligheidswaarschuwingen

- Installeer niet in een omgeving met hoge luchtvochtigheid, fel licht, koude of hete luchtstroom of in de buurt van de in- en uitlaat, om de gevoeligheid van de lamp niet te beïnvloeden.
- Gebruik een adapter met een uitgangsspanning van 5V/1A om het product op te laden.
- Het product heeft een ingebouwde batterij, demonteer deze niet, oefen er geen druk op uit, knijp er niet in en stel het niet bloot aan vuur.
- De lichtbron van dit armatuur kan niet worden vervangen. Als het nodig is om de lichtbron te vervangen (bijvoorbeeld aan het einde van de levensduur van de lichtbron), moet het gehele armatuur worden vervangen.
- Houd het product buiten het bereik van kinderen.
- Als het product defect is tijdens de garantieperiode, demonteer het product dan niet zonder toestemming, anders vervalt de garantie.
- Als de batterij en/of het product opzwellt, verwijder deze dan onmiddellijk en voer deze afzonderlijk af, bijvoorbeeld bij het milieudepot.

Contact information



info@brendz.com



+31 (0)493-326 626

(Mo - Fri / 08.30 - 17.00)

Available in Dutch, English and German

www.brendz.com